

งานปรับปรุงต่อหลังคาอาคารเซรามิค  
และห้องทำงาน อาคาร 11 (คณะเทคโนโลยี)  
มหาวิทยาลัยราชภัฏนครศรีธรรมราช

Dr. J. S. S.

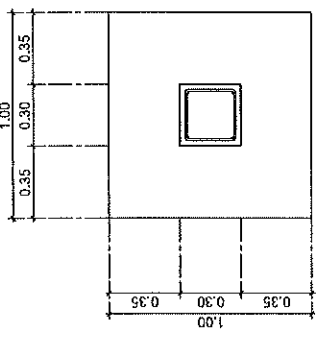

4-DB 12 มม. (เหล็กขึ้น)  
 1-RB 5 มม. @ 0.18 ม. (เหล็กแปด)

**แปลนขยาย C1**  
 SCALE

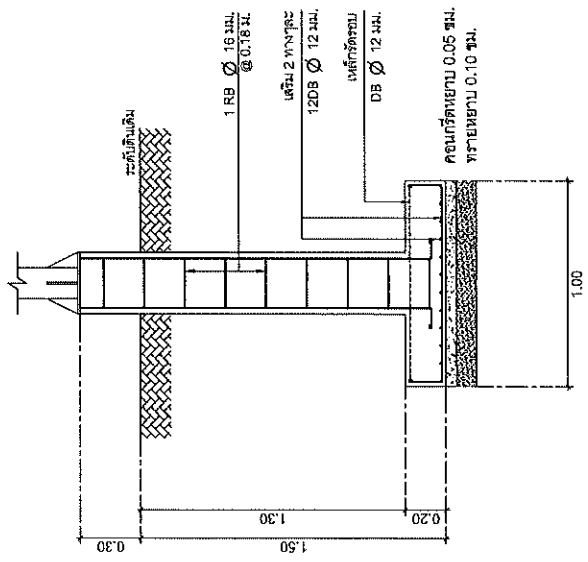

**แปลนขยาย F1**  
 SCALE

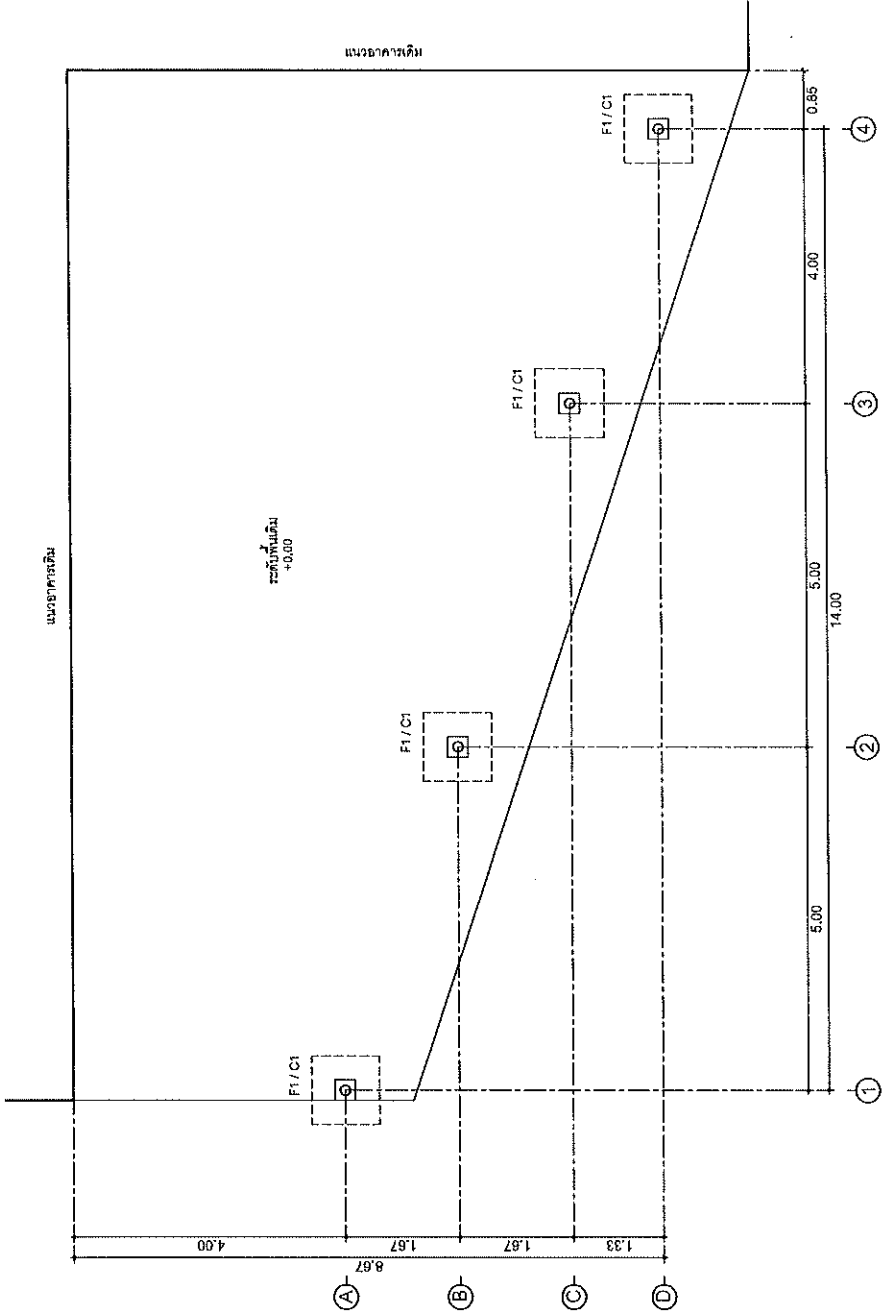

**แปลนฐานราก**  
 SCALE 1:75

*Signature*

 วิศวกรรมสถานแห่งประเทศไทย วิศวกรรมสถานแห่งประเทศไทย	LOCATION	มหาวิทยาลัยราชภัฏนครราชสีมา	OWNER	คณะเทคโนโลยีการเกษตร และสหกรณ์ผู้ผลิตสารกรม	ARCHITECTS: DRAWING	นาย ทศพร อรรถกัญญ์กุล	STRUCTURAL ENGINEER:	นาย ฐานันท์ วัฒนธนา	DATE:	17/5	DRAWING NO:	A-01
	PROJECT TITLE	งานปรับปรุงหลังคาอาคารพาณิชย์ และห้องทำงาน อาคาร 11 (คณะเทคโนโลยี)	ARCHITECTS: DRAWING	นาย ทศพร อรรถกัญญ์กุล	วันที่: 20/4/11	วันที่: 03/12	SCALE:	1:75	DATE:	17/5	DRAWING NO:	A-01
DRAWING TITLE		แปลนแปลนฐานราก		NOTES:		Total pages: 0/08						



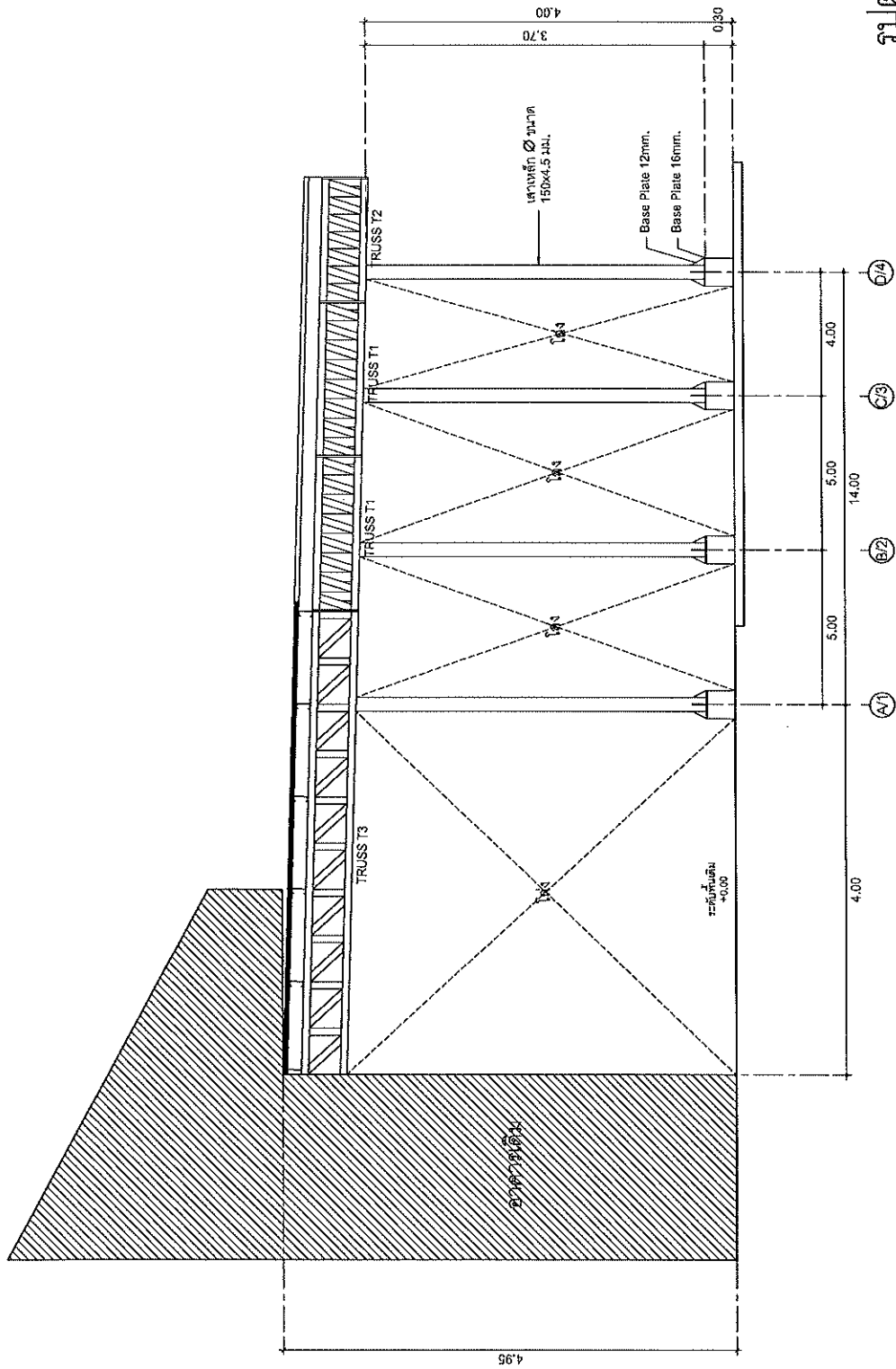



รูปตัดบันได ST  
SCALE 1:50

*Signature*  
*Signature*

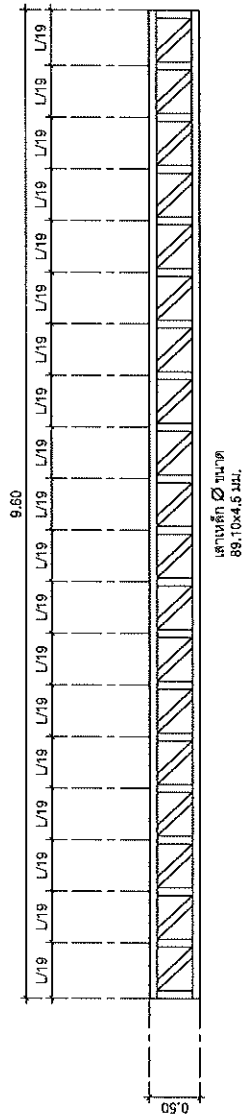
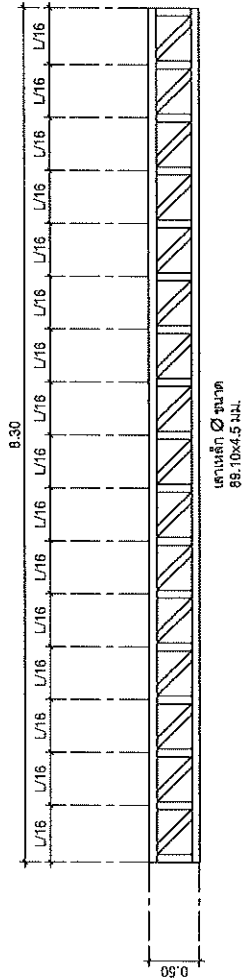
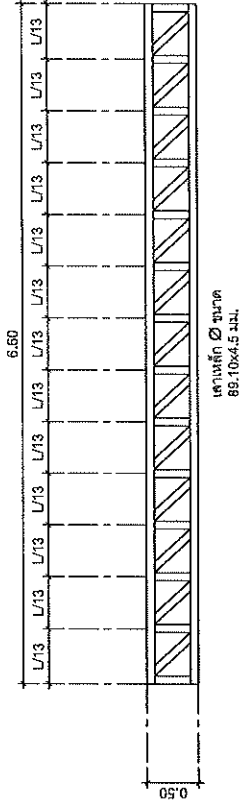
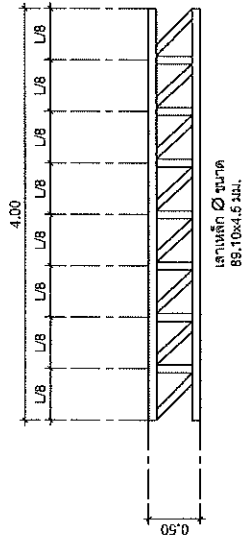
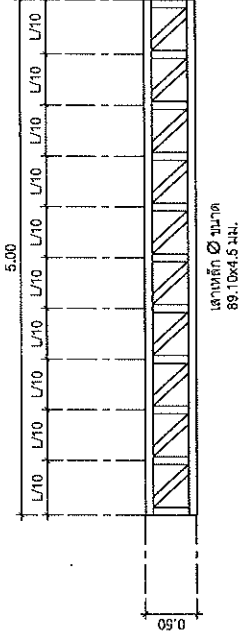
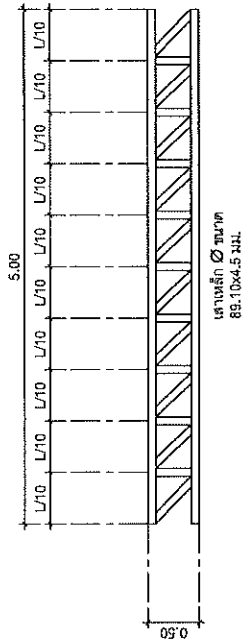
 คุรุสภา วิศวกรรมสถานแห่งประเทศไทย วิศวกรรมโยธา	LOCATION	PROJECT TITLE	OWNER	ARCHITECTS: DRAWING	STRUCTURAL ENGINEER:	DRAWING TITLE	DATE :	DRAWING NO :
	มหาวิทยาลัยราชภัฏวไลยอลงกรณ์	งานปรับปรุงหลังคาอาคารอเนกประสงค์ และห้องเรียน อาคาร 11 (คณะเทคโนโลยี)	คณะเทคโนโลยีการเกษตร และเทคโนโลยีอุตสาหกรรม	นาย ทศพร อรรถกัญญ์วิบูลย์ P-01.20411	นาย ฐนภัทร พงษ์ภักดี P-03.012	แบบรูปถ่าย	SCALE : 1:50	A-03
							Total pages : 03/08	NOTES:



*Signature*

 <p>สภาวิศวกร วิศวกรรมสถานแห่งประเทศไทย สภาวิศวกร</p>	LOCATION	PROJECT TITLE	OWNER	ARCHITECTS: DRAWING	STRUCTURAL ENGINEER:	DRAWING TITLE	DATE:	DRAWING NO:
	มหาวิทยาลัยเทคโนโลยีพระจอมเกล้าธนบุรี	ก่อสร้างอาคารเรียน ค.ศ. 3 ชั้น	โรงเรียนสาธิต	นาย พงษ์เทพ วัฒนศิริกุล	นาย พงษ์เทพ วัฒนศิริกุล No. 20411	นาย พงษ์เทพ วัฒนศิริกุล No. 83152	แบบแปลนโครง TRUSS	SCALE: 1:25
							Total pages: 04/08	NOTES

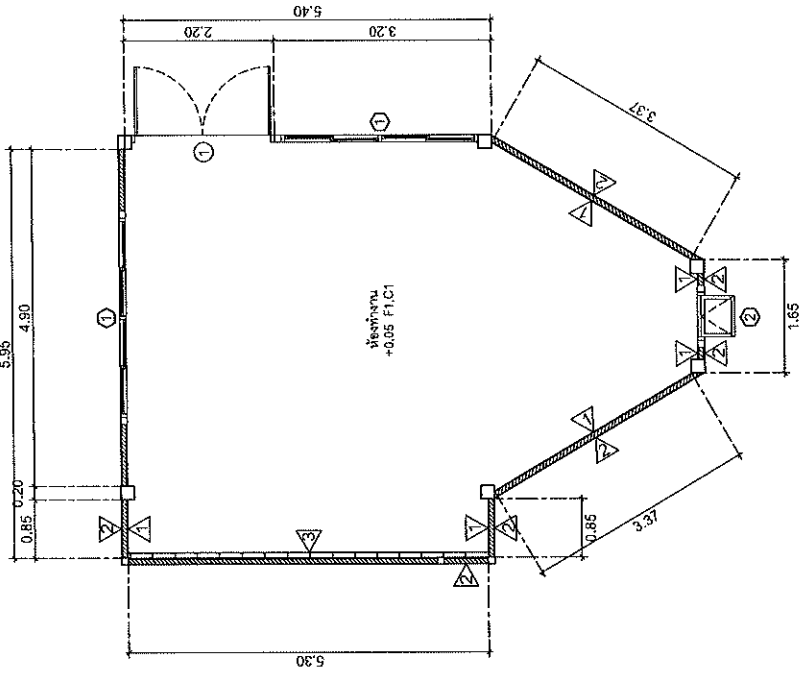

แปลนปรับปรุง  
SCALE 1:75

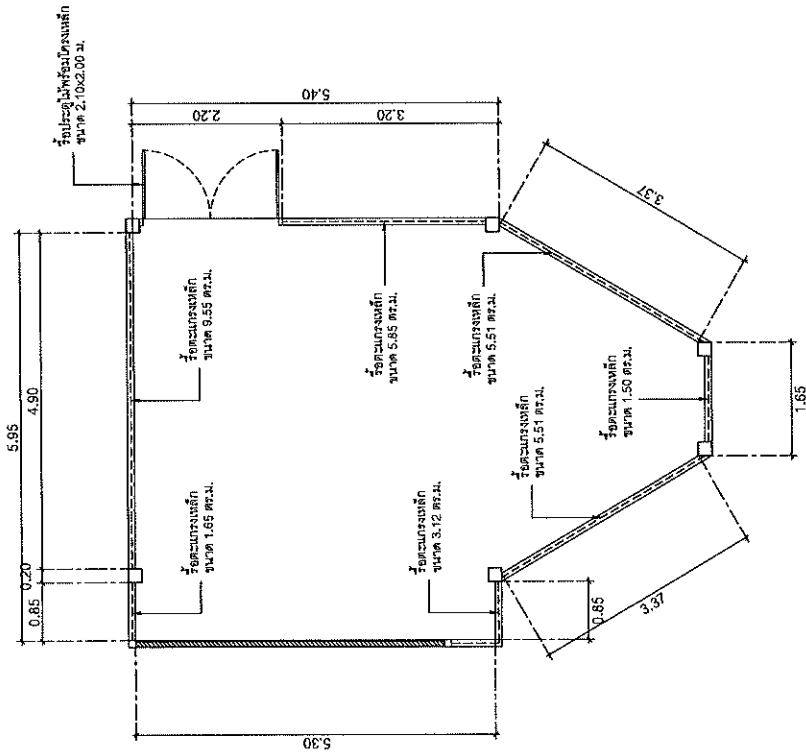

แปลนรีดออก  
SCALE 1:75

- △ ผนังก่ออิฐมวลเบา งานเรียบทาสีน้ำอะคริลิก (ชนิดภายใน)
- △ ผนังก่ออิฐมวลเบา งานเรียบทาสีน้ำอะคริลิก (ชนิดภายนอก)
- △ ผนังยิปซัมบอร์ด หน้า 12 มม. โครงค้ำวซีโตนี งานเรียบทาสี (ชนิดภายใน)
- ปรับระดับพื้นเดิม แล้วปูกระเบื้อง ขนาด 0.60 x 0.60 ม.
- ฝ้าเพดานยิปซัมบอร์ด หน้า 9 มม. โครงค้ำวซีโตนี งานเรียบทาสี (ชนิดภายใน)

*Signature*

	LOCATION	PROJECT TITLE	OWNER	ARCHITECTS: DRAWING	STRUCTURAL ENGINEER:	DRAWING TITLE	DATE:	DRAWING NO:
	มหาวิทยาลัยศิลปากร	งานปรับปรุงสิ่งปลูกสร้างอาคารพาณิชย์ และที่อยู่อาศัย อาคาร 11 (คณะเทคโนโลยี)	คณะเทคโนโลยีการเกษตรและเทคโนโลยีอุตสาหกรรม	นาย ทวีชัย วัฒนชัย	นาย ทวีชัย วัฒนชัย	แบบแปลนรีดออก แบบปรับปรุง	SCALE : 1/75 Total pages : 0/08	A-05
NOTES:								

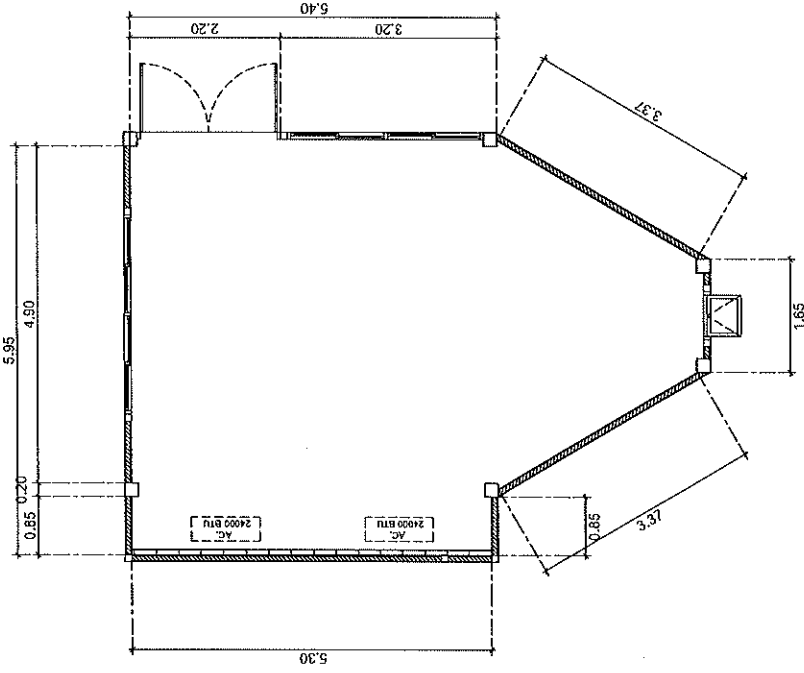

แปลนเครื่องปรับอากาศ  
SCALE 1:75

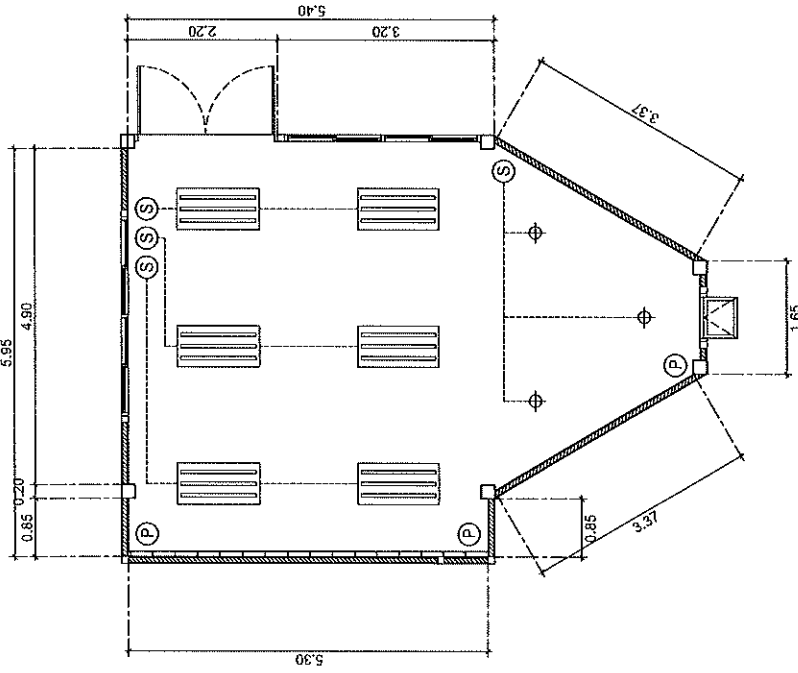

แปลนไฟฟ้า  
SCALE 1:75

ตำแหน่งเครื่องปรับอากาศ

ตำแหน่งปลั๊กไฟ

ตำแหน่งโคมไฟฝังฝ้า มีกระแสไฟฟ้า E27 พร้อมหลอดไฟ LED 18W

โคมตะแกรงฝังฝ้า พร้อมหลอด T8 3x36W (60x120cm.)

(S)

(P)

18W



LOCATION  
มหาวิทยาลัยราชภัฏจระเข้

PROJECT TITLE  
งานปรับปรุงห้องเรียนและห้องทำงาน อาคาร 11 (รวมทรัพย์)

OWNER  
คณะเทคโนโลยีการเกษตรและเทคโนโลยีอุตสาหกรรม

ARCHITECTS: DRAWING  
นายแพทย์ อรรถกิตติ์ 7-10-20411

STRUCTURAL ENGINEER:  
นาย อนุพงศ์ วัฒนชัย 00.03182

DRAWING TITLE  
แบบแปลนไฟฟ้า

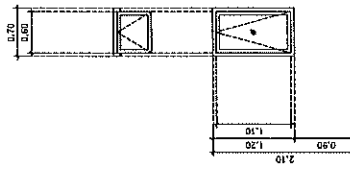
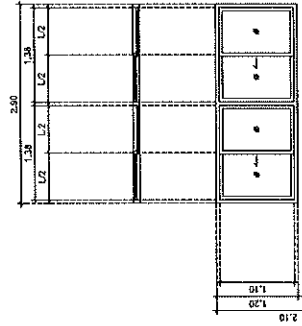
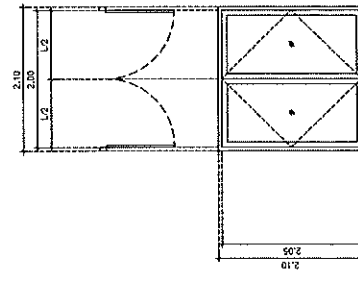

DATE :  
SCALE : 1/75  
Total pages : 06/08  
DRAWING NO : A-06  
NOTES:

*Handwritten signature and initials.*



ประตู	ผนังล่าง	ผนังล่าง	ผนังล่าง
ลักษณะประตู	① - ประตูบานครึ่งคู่	① - ผนังล่างบานเลื่อนเดี่ยว	② - ผนังล่างบานประตูคู่
จำนวน	- กระจกอลูมิเนียมชนิด A	- กระจกอลูมิเนียมชนิด A	- กระจกอลูมิเนียมชนิด A
กรอบบาน	- บานกระจกอลูมิเนียมชนิด A	- บานกระจกอลูมิเนียมชนิด A	- บานกระจกอลูมิเนียมชนิด A
สูง/กว้าง	- กระจกอลูมิเนียมชนิด A ขนาด 6 มม.	- กระจกอลูมิเนียมชนิด A ขนาด 6 มม.	- กระจกอลูมิเนียมชนิด A ขนาด 6 มม.
สี/สีจับ	- สีเงิน	- สีเงิน	- สีเงิน
จำนวนติดตั้ง	- 1 บาน	- 2 บาน	- 1 บาน
หมายเหตุ	-	- สีสีเงินพร้อมกระจก	- สีสีเงินพร้อมกระจก

  
 Engineer

 วิศวกรรมสถานแห่งประเทศไทย ราชบัณฑิตยสถาน	LOCATION มหาวิทยาลัยราชภัฏวชิรเวศน์ นครราชสีมา	PROJECT TITLE งานปรับปรุงห้องเรียน อาคาร 11 และห้องทำงาน อาคาร 11 (คณะเทคโนโลยี)	OWNER คณะเทคโนโลยีการเกษตร และเทคโนโลยีอุตสาหกรรม	ARCHITECTS : DRAWING นาย พงศ สรรพศิลป์ ภ.ศ. 20411	STRUCTURAL ENGINEER : นาย ภูมิพล โสภณกุล ภ.ศ. 03152	DRAWING TITLE ผนังอาคารประตูหน้าต่าง	DATE : SCALE : 1/75 Total pages : 07/08 NOTES:	DRAWING NO : A-07
								



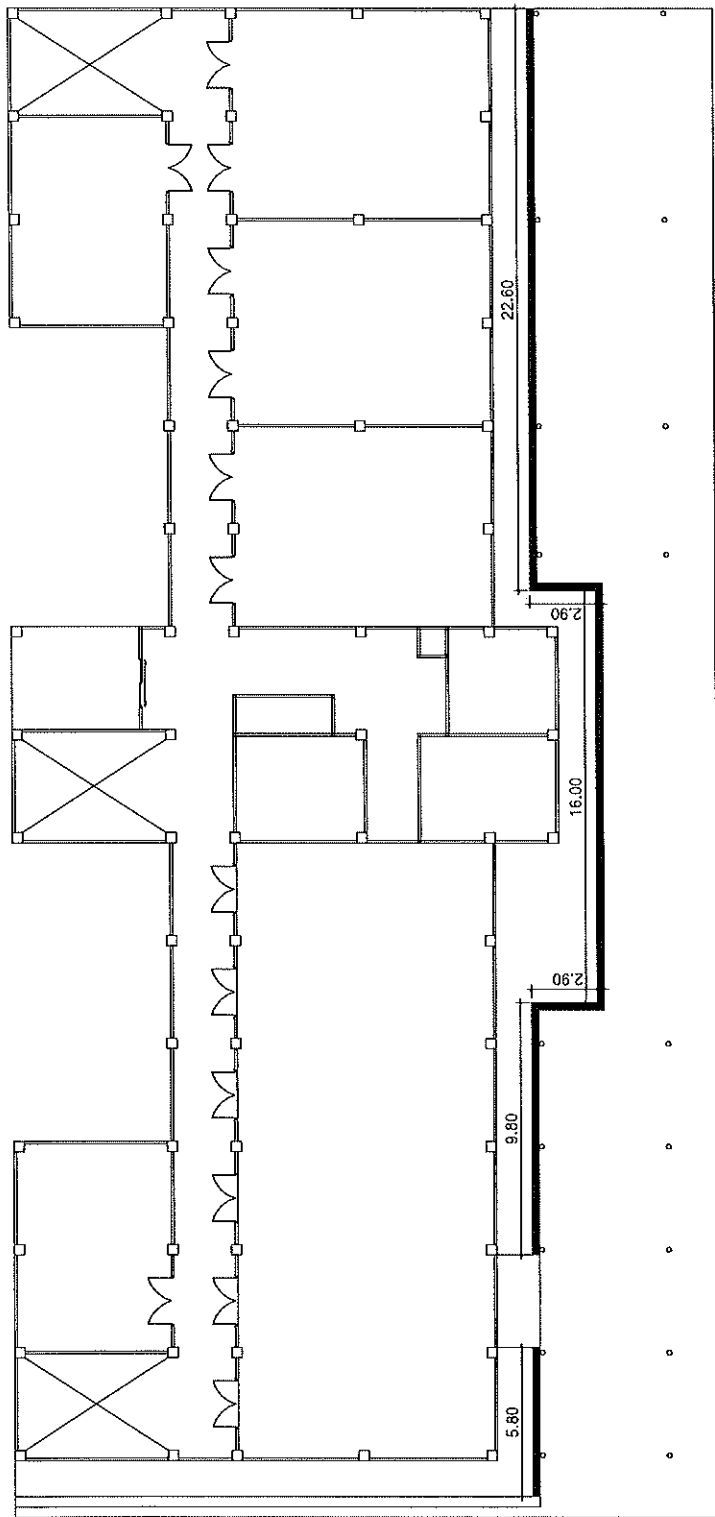

แปลนเปลี่ยนผังวางระบายน้ำ  
SCALE 1:50

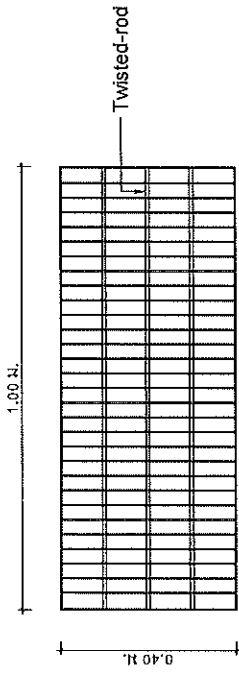

SRA FB-25x3T @30-33 ขนาด 0.40x1.00 ม.

*Signature*  
*Signature*

 คณะกรรมการสภาวิศวกร วิศวกรรมสถานแห่งประเทศไทย 111 ถนนวิภาวดีรังสิต กรุงเทพฯ 10160	LOCATION มหาวิทยาลัยเทคโนโลยีพระจอมเกล้าธนบุรี	PROJECT TITLE งานปรับปรุงและซ่อมแซมอาคารเรียน และห้องทำงาน อาคาร 11 (คณะเทคโนโลยี)	OWNER คณะเทคโนโลยีการเกษตร และเทคโนโลยีอุตสาหกรรม	ARCHITECTS : DRAWING นายพชร อรรถสิทธิ์ภูมิ ก.น.ช. 20411	STRUCTURAL ENGINEER : นายสุวิทย์ กิ่งกุ่ม ก.น.ช. 03122	DRAWING TITLE แปลนเปลี่ยนผังวางระบายน้ำ	DATE : SCALE : 1:50 Total pages : 08/08	DRAWING NO : A-08
	NOTES แปลนเปลี่ยนผังวางระบายน้ำ							