



---

งานปรับปรุงซ่อมแซมอาคารเรียนเก่า 398 หมู่ 9 ถนนสวรรควิถี  
ต.นครสวรรค์ตก อ.เมือง จ.นครสวรรค์

---

สถานที่ก่อสร้าง : มหาวิทยาลัยราชภัฏนครสวรรค์ ม.ใน  
ขนาดพื้นที่อาคาร : 1,573 ตร.ม.  
ปีงบประมาณ : 2569

*Signature*

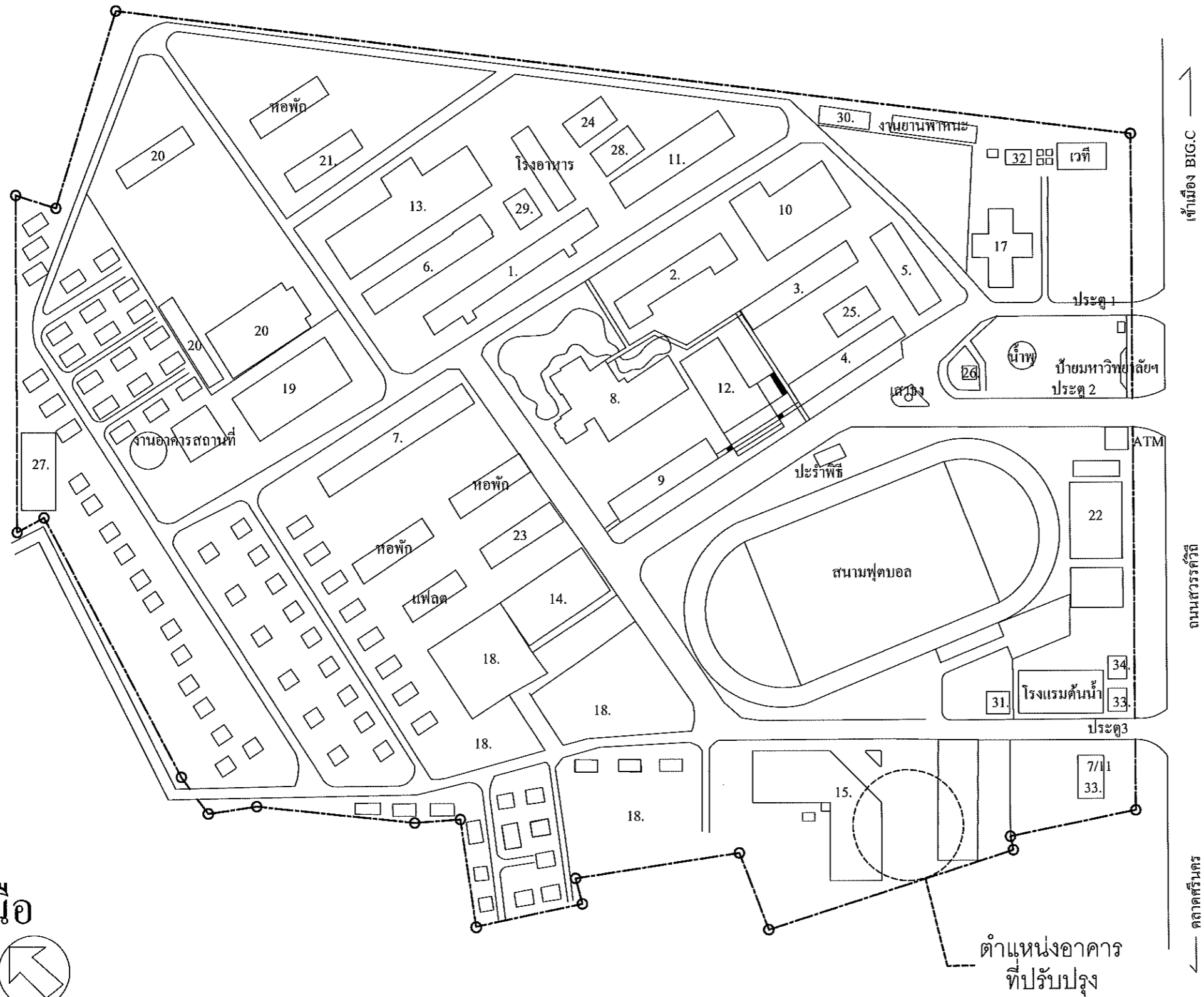

- สัญลักษณ์
1. อาคารเรียน 1
  2. อาคารเรียน 2
  3. อาคารเรียน 3
  4. อาคารเรียน 4
  5. อาคารเรียน 5
  6. อาคารเรียนคหกรรมศาสตร์
  7. อาคารเรียน 7
  8. อาคาร 8
  9. อาคารเรียน 9 คณะครุศาสตร์
  10. อาคารเรียนรวม 6 ชั้น
  11. อาคารเรียนคณะเทคโนโลยีการเกษตรและเทคโนโลยีอุตสาหกรรมอุตสาหกรรม
  12. อาคารบรรณารักษณครินทร์
  13. อาคารศูนย์วิทยาศาสตร์
  14. อาคารเรียนรวม
  15. อาคารเฉลิมพระเกียรติ 80 พรรษา 5 ธันวาคม 2550
  16. อาคารเรียนศิลปะ
  17. อาคารศูนย์วัฒนธรรมจังหวัดนครสวรรค์
  18. ที่จอดรถ
  19. หอประชุม
  20. โรงเรียนสาธิตมหาวิทยาลัยราชภัฏนครสวรรค์
  21. อาคารปรัชญา
  22. โรงยิม
  23. อาคารอมรินทร์
  24. อาคารศิลปะ
  25. กองพัฒนานักศึกษา
  26. องค์พระศัพัญญู
  27. อาคาร โรงเรือนพืช
  28. อาคารเซรามิก
  29. สโมสรอาจารย์
  30. สโมสรเจ้าหน้าที่บุคลากร
  31. ป้อมยาม (งานรักษาความปลอดภัย)
  32. สำนักงานศิลปวัฒนธรรม
  33. ธนาคารกรุงไทย
  34. ร้านถ่ายภาพ
  35. ร้าน 7/11



ผังบริเวณ SCALE 1:100

*(Handwritten signatures and initials)*

กลุ่มงานออกแบบก่อสร้างและภูมิสถาปัตยกรรม มหาวิทยาลัยราชภัฏนครสวรรค์	LOCATION	PROJECT TITLE	OWNER	PROFESSIONAL ARCHITECTS	PROFESSIONAL ENGINEER	DRAWING TITLE	DATE :	DRAWING NO :	
	มหาวิทยาลัยราชภัฏนครสวรรค์	งานปรับปรุงซ่อมแซมอาคารเรียนเก่า 398 หมู่ 9 ต.นครสวรรค์ต.ก.อ.เมือง จ.นครสวรรค์	สำนักงานอธิการบดี	นาย ธนวิทย์ จุฑา ธ.สถ. 3562	นาย เกียรติกร ชาติบุตร สถ. 12270		ผังบริเวณ	SCALE : 1:100	A-01
	ASSOCIATE ARCHITECTS		ASSOCIATE ENGINEER	นาย ทศพล ธรรมดีบัณฑิต ภ.สถ. 20411	นาย สุวัฒน์ หล้าพนาธิ ภ.บ. 63152		Total pages : 01/38	NOTES.	

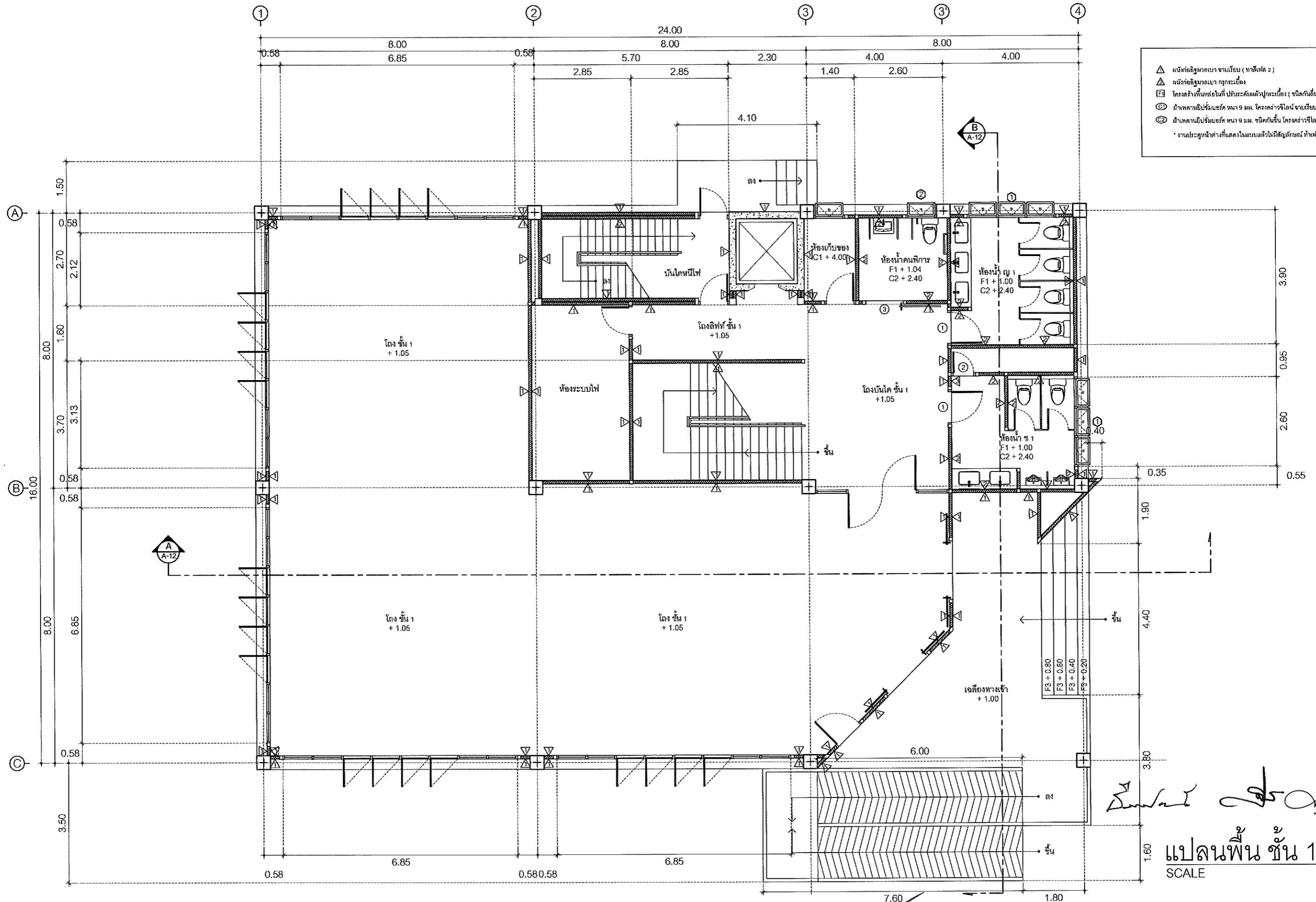

- ▲ คานหรือค้ำยันคาน เสาเข็ม (ทาสีแดง 2)
- ▲ คานหรือค้ำยันคาน เสาเข็ม (ทาสีเขียว)
- ⊠ โครงสร้างเหล็กค้ำยันไม้ ปรีระดับค้ำยันค้ำยัน (ชนิดกันสั่น)
- ⊙ ค้ำยันตามยี่สิบเมตร หนา 9 มม. โครงสร้างเหล็กค้ำยัน เสาเข็ม (ทาสีแดง 2)
- ⊙ ค้ำยันตามยี่สิบเมตร หนา 9 มม. ชนิดกันสั่น โครงสร้างเหล็กค้ำยัน เสาเข็ม (ทาสีเขียว)
- \* งานประตูด่านต่างที่แสดงในแบบแปลนไม่มีสัญลักษณ์กำกับ

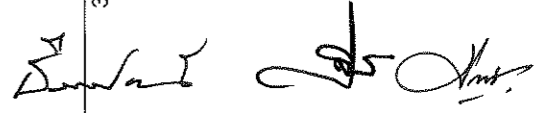
  
**แปลนพื้น ชั้น 1**  
 SCALE 1 : 100

 กลุ่มงานออกแบบก่อสร้างและภูมิสถาปัตย์ มหาวิทยาลัยราชภัฏนครสวรรค์	LOCATION	PROJECT TITLE	OWNER	PROFESSIONAL ARCHITECTS	PROFESSIONAL ENGINEER	DRAWING TITLE  แปลนพื้นชั้น 1	DATE :	DRAWING NO.:
	มหาวิทยาลัยราชภัฏนครสวรรค์	งานปรับปรุงซ่อมแซมอาคารเรียนเก่า 398 หมู่ 9 ต.นครสวรรค์ต.ก อ.เมือง จ.นครสวรรค์	สำนักงานอริการบตี	นาย ธนวิทย์ จันทน์ ร.ศ.ก. 3562	นาย เกียรติกร ชาตินทร ร.ศ.ก. 12270		SCALE : 1:100	A-02
				ASSOCIATE ARCHITECTS	ASSOCIATE ENGINEER		Total pages : 02/38	
				นาย ทศพล ธรรมศิลป์ ร.ศ.ก. 20411	นาย สุรานันท์ หลานพานิช ร.ศ.ก. 63152		NOTES:	

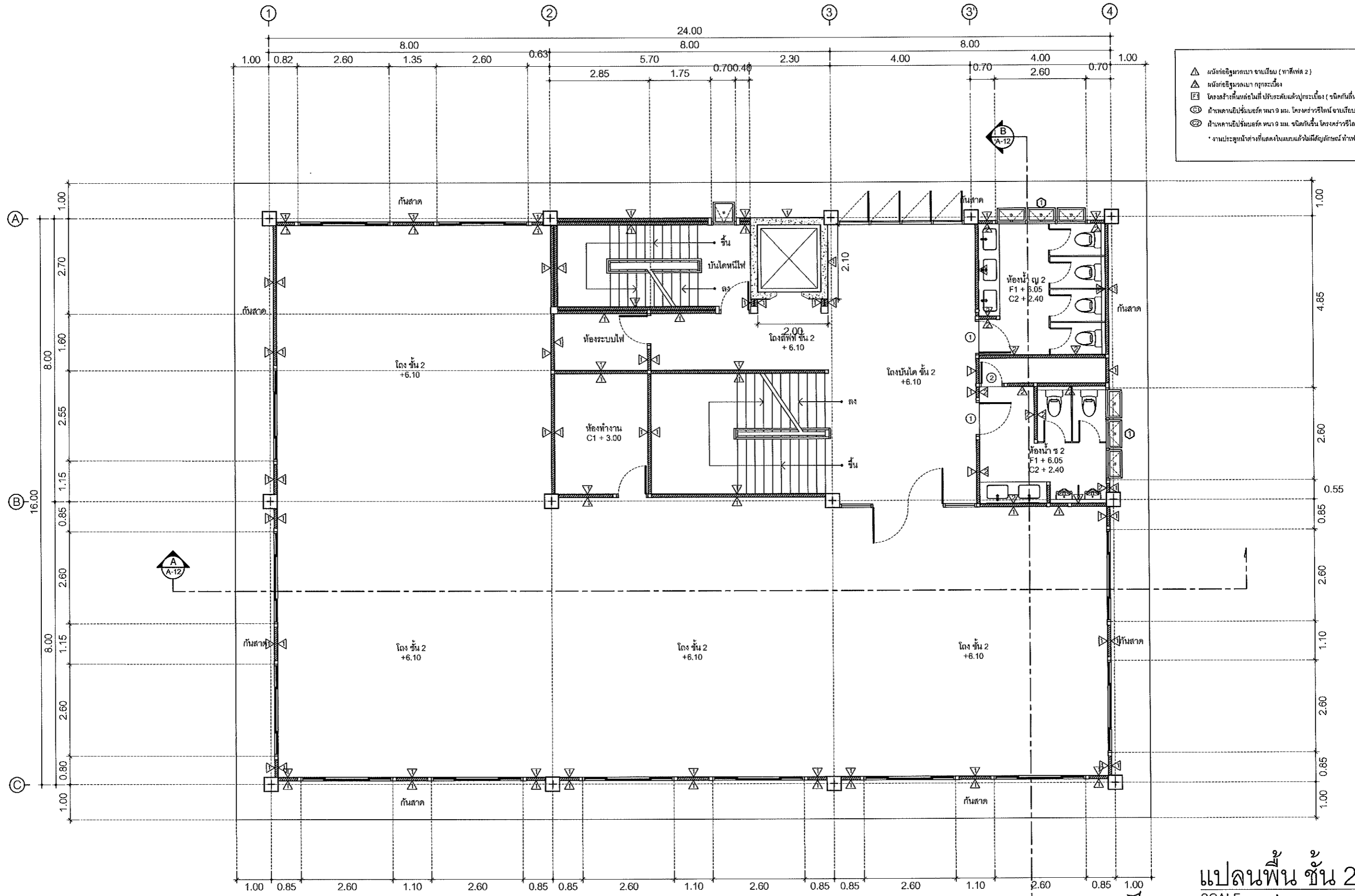

- ▲ คาน้ำกดอัตโนมัติ (ทาสีเฟด 2)
- ▲ คาน้ำกดอัตโนมัติ (ทาสีเฟด 2)
- โครงสร้างที่แสดงในที่นี้ มีระดับต่ำกว่า/ระดับสูง (ชนิดกั้นพื้น)
- ตำแหน่งลิฟต์ขนาด 9 มม. โครงสร้างซีเมนต์ (ทาสีเฟด 2)
- ตำแหน่งลิฟต์ขนาด 9 มม. ชนิดกั้นพื้น โครงสร้างซีเมนต์ (ทาสีเฟด 2)
- \* งานประตูดังกล่าวที่แสดงในแบบแปลนแล้วนี้ มีสัญลักษณ์ต่าง 2

แปลนพื้นที่ 2  
SCALE 1:100

 กลุ่มงานออกแบบก่อสร้างและภูมิสถาปัตยกรรมศาสตร์ มหาวิทยาลัยราชภัฏนครสวรรค์	LOCATION	PROJECT TITLE	OWNER	PROFESSIONAL ARCHITECTS	PROFESSIONAL ENGINEER	DRAWING TITLE แปลนพื้นที่ 2	DATE :	DRAWING NO :
	มหาวิทยาลัยราชภัฏนครสวรรค์	งานปรับปรุงซ่อมแซมอาคารเรียนเก่า 398 หมู่ 9 ต.นครสวรรค์คต อ.เมือง จ.นครสวรรค์	สำนักงานอธิการบดี	นาย อนุภพ จุณคำ ร.ศ.ก. 3562	นาย เกียรติกร ชาติบุตร ร.ศ. 12270		DATE :	A-03
				ASSOCIATE ARCHITECTS	ASSOCIATE ENGINEER		SCALE : 1:100	Total pages : 03/38
				นาย ทศพล ธรรมดีบัณฑิต ภ-ศ.ก. 20411	นาย สุภวัฒน์ หล้าวนพนาธิ ภ.ย. 63152		NOTES.	

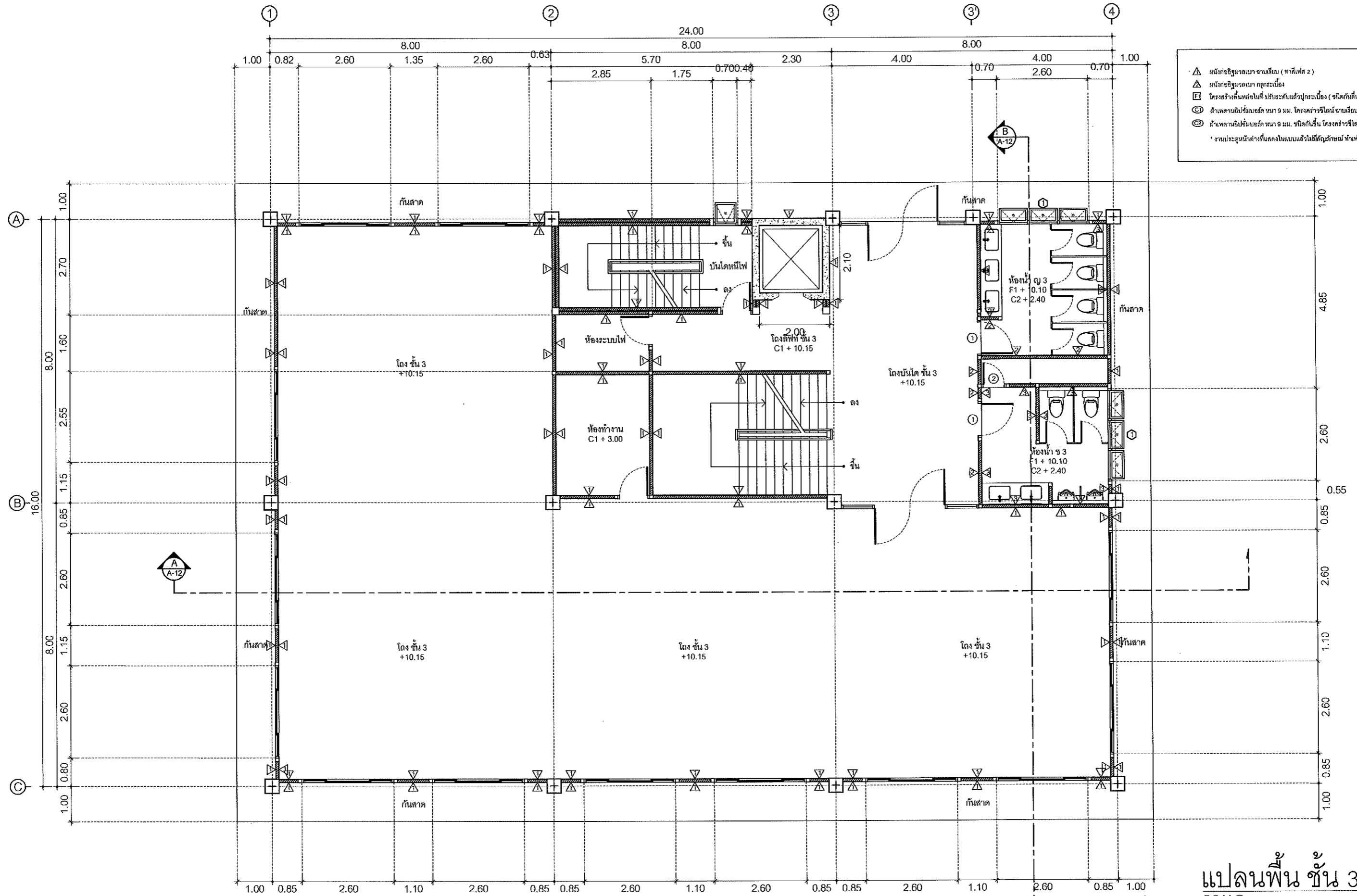

- ▲ คาน้ำกดอิฐมวลเบา ขามเทียม (ทาสีเฟส 2)
  - ▲ คาน้ำกดอิฐมวลเบา กุญแจเบ๊อง
  - ▢ โครงสร้างพื้นคอนกรีตในที่มีระดับแล้ว/ประตูเบ๊อง (จริงกับพื้น)
  - ⊙ สานเหล็กรูปวงรีขนาด 9 มม. โครงสร้างซีเมนต์ขามเทียม (ทาสีเฟส 2)
  - ⊙ สานเหล็กรูปวงรีขนาด 9 มม. ชนิดตีขึ้น โครงสร้างซีเมนต์ขามเทียม ทาสี
- \* งานประตุน้ำต่างที่แสดงในแบบแปลนแล้วไม่มีสัญลักษณ์ ทาสีเฟส 2

แปลนพื้นชั้น 3   
 SCALE 1 : 100

 กลุ่มงานออกแบบก่อสร้างและภูมิสถาปัตยกรรม มหาวิทยาลัยราชภัฏนครสวรรค์	LOCATION	PROJECT TITLE	OWNER	PROFESSIONAL ARCHITECTS	PROFESSIONAL ENGINEER	DRAWING TITLE	DATE :	DRAWING NO :	
	มหาวิทยาลัยราชภัฏนครสวรรค์	งานปรับปรุงซ่อมแซมอาคารเรียนเก่า 398 หมู่ 9 ต.นครสวรรค์ก อ.เมือง จ.นครสวรรค์	สำนักงานอธิการบดี	นาย ธนวิทย์ ชูคำ ร.ศ.ช. 3562	นาย เกียรติกร ชาติบุตร ร.ศ.ช. 12270		แปลนพื้นชั้น 3	SCALE : 1:100	A-04
	ASSOCIATE ARCHITECTS	ASSOCIATE ENGINEER	นาย ทศพล ธรรมศิลป์บุญดี ร.ศ.ช. 20411	นาย ฐานันดร หลานหาญ ร.ศ.ช. 63152	Total pages : 04/38				
	NOTES.								

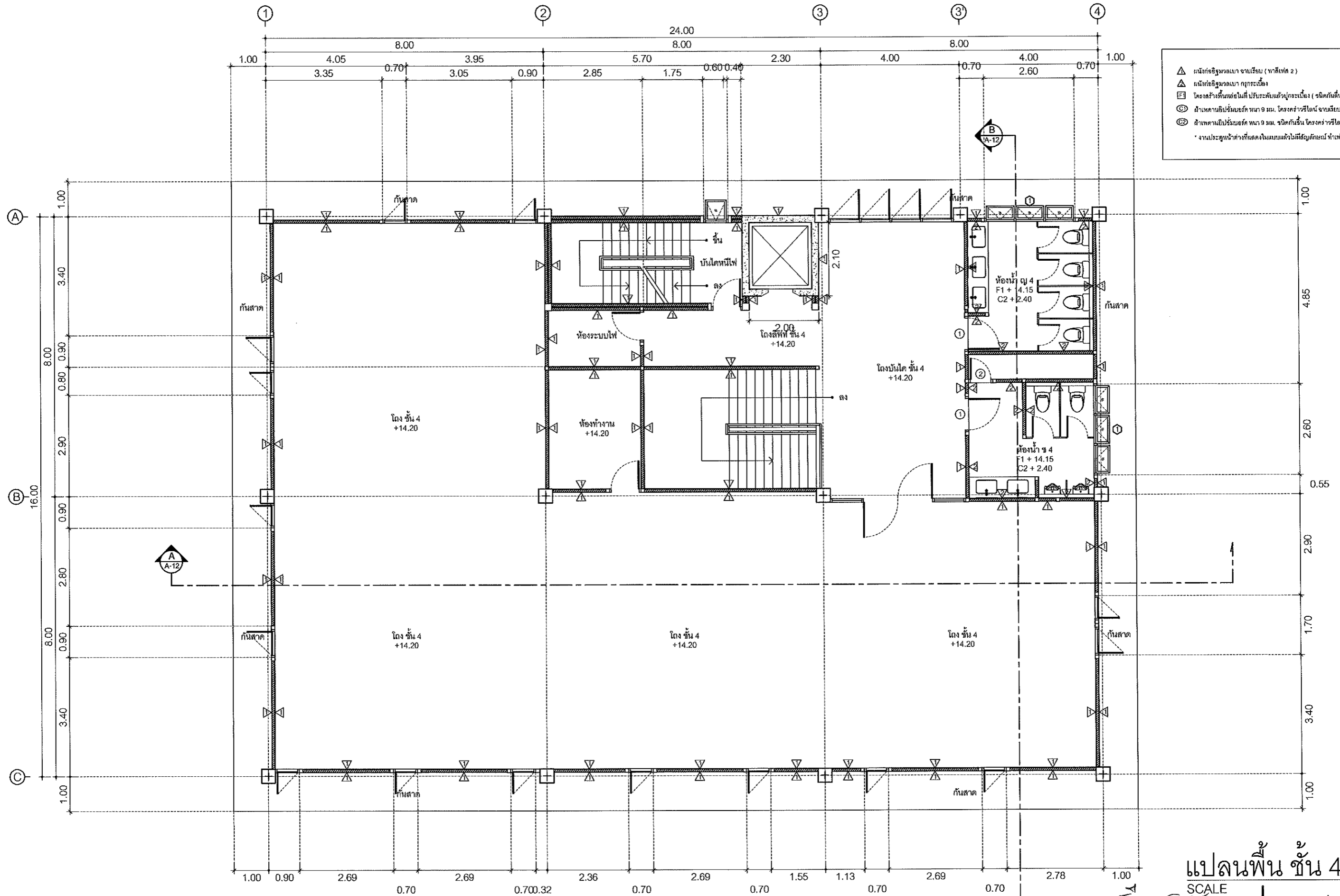

แปลนพื้นที่ ๔  
SCALE 1:100

 กลุ่มงานออกแบบก่อสร้างและภูมิสถาปัตย์ มหาวิทยาลัยราชภัฏนครสวรรค์	LOCATION มหาวิทยาลัยราชภัฏนครสวรรค์	PROJECT TITLE งานปรับปรุงซ่อมแซมอาคารเรียนเก่า 398 หมู่ ๑ ต.นครสวรรค์ต.ก อ.เมือง จ.นครสวรรค์	OWNER สำนักงานอธิการบดี	PROFESSIONAL ARCHITECTS นาย ธนวิทย์ จูมคำ ส.ส.ก. 3562	PROFESSIONAL ENGINEER นาย เกียรติ ไกรชาติบุตร ส.ย. 12270	DRAWING TITLE แปลนพื้นที่ ๔	DATE :	DRAWING NO : A-05
				ASSOCIATE ARCHITECTS นาย ทศพล ธรรมศิลป์บุญดี ก-ส.ก. 20411	ASSOCIATE ENGINEER นาย สุภานันท์ หล่อพนาภิธ กย. 63152		SCALE : 1:100 Total pages : 05/38 NOTES:	

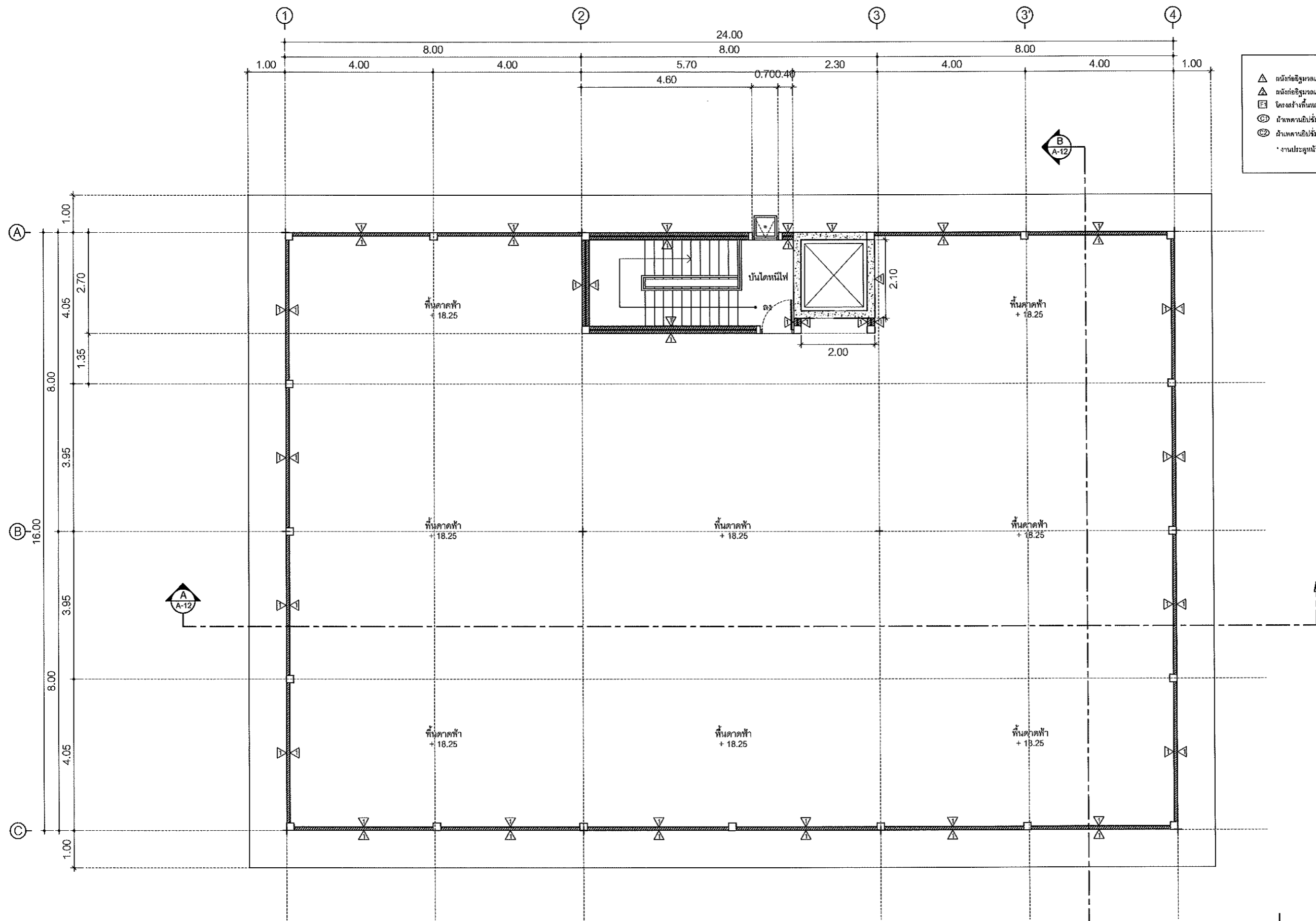



- ▲ สัญลักษณ์จุดเบา ข้ามเขียน ( พาดไฟ 2 )
  - ▲ สัญลักษณ์จุดเบา ทุกระเบียง
  - ▣ โครงสร้างที่เชื่อมต่อในที่ ปรับระดับแล้วปูกระเบื้อง ( ชนิดกันสั่น )
  - ⊙ ตำแหน่งอินฟราเรด หน้า 9 มม. โครงสร้างซีเมนต์ ข้ามเขียน ( พาดไฟ 2 )
  - ⊙ ตำแหน่งอินฟราเรด หน้า 9 มม. ชนิดกันสั่น โครงสร้างซีเมนต์ ข้ามเขียน พาดไฟ
- \* งานประตุน้ำต่างที่แสดงในแบบฉบับไม่มีสัญลักษณ์ ข้ามไฟ 2

แปลนพื้นดาดฟ้า

SCALE 1 : 100

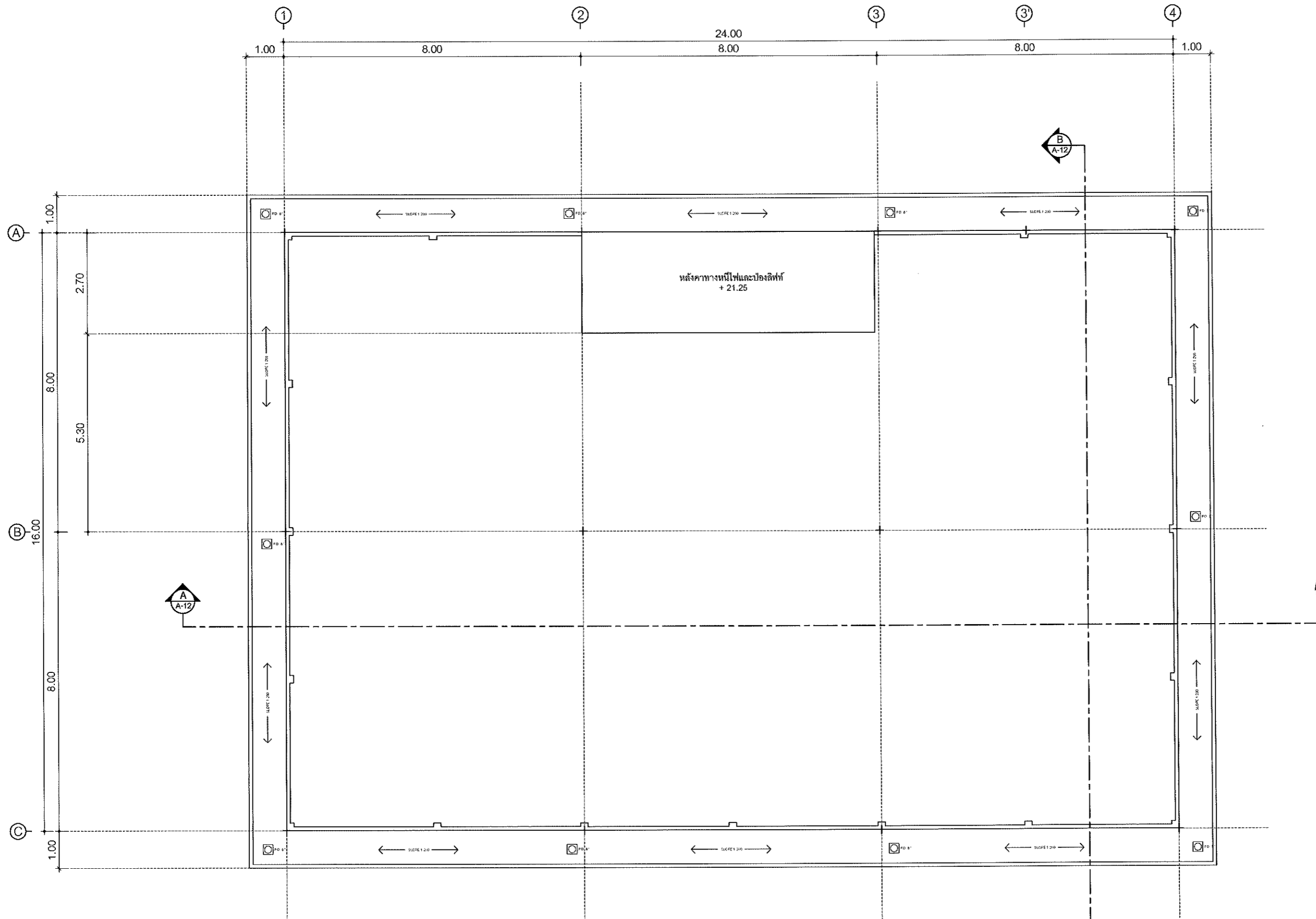

*(Handwritten signatures and initials)*

 กลุ่มงานออกแบบก่อสร้างและภูมิสถาปัตยกรรมศาสตร์ ภาควิชาสถาปัตยกรรมศาสตร์	LOCATION	PROJECT TITLE	OWNER	PROFESSIONAL ARCHITECTS	PROFESSIONAL ENGINEER	DRAWING TITLE	DATE :	DRAWING NO :	
	มหาวิทยาลัยราชภัฏนครสวรรค์	งานปรับปรุงซ่อมแซมอาคารเรียนเก่า 398 หมู่ ๑ ต.นครสวรรค์ต.ก อ.เมือง จ.นครสวรรค์	สำนักงานอธิการบดี	นาย ธนวิทย์ จุณจำ ร.ศ.ก. 3562	 นาย เกียรติกร ชาติบุตร ร.ย. 12270		แปลนพื้นดาดฟ้า	SCALE : 1:100	A-06
				ASSOCIATE ARCHITECTS	ASSOCIATE ENGINEER			Total pages : 06/38	
				นาย ทศพล ธรรมศิลป์บุญดี ภ.ศ.ก. 20411	 นาย สุภวัฒน์ หล่มพานิช ภ.ย. 63152			NOTES.	



แปลนหลังคา   
SCALE 1 : 100

*Signature*

 กลุ่มงานออกแบบก่อสร้างและภูมิสถาปัตยกรรมศาสตร์ มหาวิทยาลัยราชภัฏนครสวรรค์	LOCATION	PROJECT TITLE	OWNER	PROFESSIONAL ARCHITECTS	PROFESSIONAL ENGINEER	 	DRAWING TITLE	DATE :	DRAWING NO.:
	มหาวิทยาลัยราชภัฏนครสวรรค์	งานปรับปรุงซ่อมแซมอาคารเรียนเก่า 398 หมู่ 9 ต.นครสวรรค์ต.ก อ.เมือง จ.นครสวรรค์	สำนักงานอธิการบดี	นาย ธนวิทย์ จุฑา ส.ศก. 3582	นาย เกรียงไกร ชาติบุตร ร.บ. 12270			SCALE : 1:100	A-07
				ASSOCIATE ARCHITECTS	ASSOCIATE ENGINEER			Total pages : 07/38	
				นาย ทศพล ธรรมสิทธิ์บุญฤดี ภ.ศก. 20411	นาย สุวัฒน์ วัฒนพานิช ภ.บ. 63152			NOTES.	



- ▲ หน้าก่ออิฐฉาบปูน ( ทาสี 2 )
- ▲ หน้าก่ออิฐฉาบปูน กระจกเงา
- ▣ โครงสร้างพื้นคานในที่มีระดับต่ำกว่ากระเบื้อง ( ชนิดกึ่งสั้น )
- ⊙ ถ้าอาคารมีปรับบอร์ด หน้า 9 มม. โครงสร้างรีโกลาร์ ฉาบเรียบ ( ทาสี 2 )
- ⊙ ถ้าอาคารมีปรับบอร์ด หน้า 9 มม. ชนิดครึ่ง โครงสร้างรีโกลาร์ ฉาบเรียบ ทาสี
- \* งานประตุน้ำต่างที่แสดงในแบบแล้วไม่มีสัญลักษณ์ข้าง 2

รูปด้าน A   
SCALE 1 : 100

 กลุ่มงานออกแบบก่อสร้างและภูมิสถาปัตยกรรมศาสตร์ มหาวิทยาลัยศิลปากร	LOCATION มหาวิทยาลัยราชภัฏนครสวรรค์	PROJECT TITLE งานปรับปรุงซ่อมแซมอาคารเรียนเก่า 398 หมู่ 9 ต.นครสวรรค์คต อ.เมือง จ.นครสวรรค์	OWNER สำนักงานอธิการบดี	PROFESSIONAL ARCHITECTS นาย เสนีย์ งามดี ร.ศ.ก. 3662	PROFESSIONAL ENGINEER นาย เกียรติ ไกรชาติบุตร ร.ศ.ก. 12270	ASSOCIATE ARCHITECTS นาย ทศพล ธรรมสิริบุญรอด ร.ศ.ก. 20411	ASSOCIATE ENGINEER นาย ฐานันท์ ห่อหมากนิส ร.ศ.ก. 63152	DRAWING TITLE รูปด้าน A	DATE : SCALE : 1:100 Total pages : 08/38 NOTES.	DRAWING NO : A-08



- ▲ คานก่ออิฐมวลเบา ขานเรียบ ( หนา 16 ซม )
- ▲ คานก่ออิฐมวลเบา กว้างระแนง
- โครงสร้างพื้นหล่อในที่ ปรับระดับแล้วปูกระเบื้อง ( ชนิดกันชื้น )
- ⊙ ฝ้าเพดานยิปซัมบอร์ด หนา 9 มม. โครงสร้างซีเมนต์จานเรียบ ( หนา 16 ซม )
- ⊙ ฝ้าเพดานยิปซัมบอร์ด หนา 9 มม. ชนิดกันชื้น โครงสร้างซีเมนต์จานเรียบ หนา 16 ซม
- \* งานประตุน้ำต่างที่แสดงในแบบแต่ไม่มีสัญลักษณ์ ทำงด 2

รูปด้าน B SCALE 1 : 100

*Signature*

 กลุ่มงานออกแบบก่อสร้างและภูมิสถาปัตยกรรมศาสตร์ มหาวิทยาลัยราชภัฏนครสวรรค์	LOCATION มหาวิทยาลัยราชภัฏนครสวรรค์	PROJECT TITLE งานปรับปรุงซ่อมแซมอาคารเรียนเก่า 398 หมู่ 9 ต.นครสวรรค์ต.ก.อ.เมือง จ.นครสวรรค์	OWNER สำนักงานอธิการบดี	PROFESSIONAL ARCHITECTS นาย ธนิกย์ จุลคำ ต.สถ. 3582	 นาย เกียรติกร ชาติบุตร ต.สถ. 12270	PROFESSIONAL ENGINEER	 นาย สุวัฒน์ หล้าพานิช กย. 63162	DRAWING TITLE รูปด้าน B	DATE :	DRAWING NO : A-09
				ASSOCIATE ARCHITECTS นาย ทศพล อรรถสิทธิ์บุญฤดี ภ-สถ. 20411	 ASSOCIATE ENGINEER		Total pages : 09/38 NOTES.			



- ▲ หน้าก่ออิฐมวลเบา ขามเรียบ ( ทาสีเฟส 2 )
- ▲ หน้าก่ออิฐมวลเบา กวกระเอียง
- Ⓜ โครงสร้างที่แสดงในที่นี้ ปรับระดับแล้วปูกระเบื้อง ( ชนิดกันน้ำ )
- Ⓜ ฝ้าเพดานยิปซัมบอร์ด ขนาด 9 มม. โครงสร้างซีเมนต์จามเรียบ ( ทาสีเฟส 2 )
- Ⓜ ฝ้าเพดานยิปซัมบอร์ด ขนาด 9 มม. ชนิดกันน้ำ โครงสร้างซีเมนต์จามเรียบ ทาสี
- \* งานประตุน้ำต่างที่แสดงในแบบแต่ไม่มีสัญลักษณ์ จำนวน 2

รูปด้าน C SCALE 1:100

*Signature* 1

 กลุ่มงานออกแบบก่อสร้างและภูมิสถาปัตยกรรมศาสตร์ มหาวิทยาลัยราชภัฏนครสวรรค์	LOCATION มหาวิทยาลัยราชภัฏนครสวรรค์	PROJECT TITLE งานปรับปรุงซ่อมแซมอาคารเรียนเก่า 398 หมู่ 9 ต.นครสวรรค์ตึก อ.เมือง จ.นครสวรรค์	OWNER สำนักงานอธิการบดี	PROFESSIONAL ARCHITECTS นาย ธนวิทย์ ชูมั่ง ร.ศ.ช. 3562	PROFESSIONAL ENGINEER นาย เกียรติกร ชาติบุตร ร.ศ.ช. 12270	DRAWING TITLE รูปด้าน C	DATE : SCALE : 1:100 Total pages : 10/38 NOTES.	DRAWING NO : A-10
	ASSOCIATE ARCHITECTS นาย ทศพล ธรรมศิลป์ปฏิบัติ ร.ศ.ช. 20411	ASSOCIATE ENGINEER นาย สุวัฒน์ทร์ หล่อพานิช ร.ศ.ช. 63152						



- ▲ คาน้ำก่ออิฐมวลเบา ฉาบเรียบ ( หนาไฟด 2 )
  - ▲ คาน้ำก่ออิฐมวลเบา ทุกระเบียง
  - ▭ โครงสร้างพื้นหล่อในที ปรับระดับแล้วทุกระเบียง ( หนักกันสั่น )
  - ⊕ ฉาบเหลาอิฐฉาบเรียบ หนา 9 มม. โครงสร้างรีโบล์ ฉาบเรียบ ( หนาไฟด 2 )
  - ⊙ ฉาบเหลาอิฐฉาบเรียบ หนา 9 มม. หนักกันสั่น โครงสร้างรีโบล์ ฉาบเรียบ หนาไฟด 2
- \* งานประตูปาน้ำต่างทีแสดงในแบบแต่ไม่มีสัญลักษณ์ หนาไฟด 2

รูปด้าน D SCALE 1 : 100

*Handwritten signatures and initials*

<p>กลุ่มงานออกแบบก่อสร้างและภูมิสถาปัตยกรรมศาสตร์ มหาวิทยาลัยราชภัฏนครสวรรค์</p>	LOCATION	PROJECT TITLE	OWNER	PROFESSIONAL ARCHITECTS	PROFESSIONAL ENGINEER	DRAWING TITLE	DATE :	DRAWING NO.:	
	มหาวิทยาลัยราชภัฏนครสวรรค์	งานปรับปรุงซ่อมแซมอาคารเรียนเก่า 398 หมู่ 9 ต.นครสวรรค์ตึก อ.เมือง จ.นครสวรรค์	สำนักงานอิทธิกรบรรดิ	นาย ธเนศย์ จุฑา ร.ศ.ช. 3562	นาย เกียรติกร ชาติบุตร ร.ศ.ช. 12270		รูปด้าน D	SCALE : 1:100	A-11
				ASSOCIATE ARCHITECTS	ASSOCIATE ENGINEER			Total pages : 11/38	
				นาย ทศพล ธรรมศิลป์ภูมิ ร.ศ.ช. 20411	นาย สุภวัฒน์ หลานพานิช ร.ศ.ช. 63152		NOTES.		

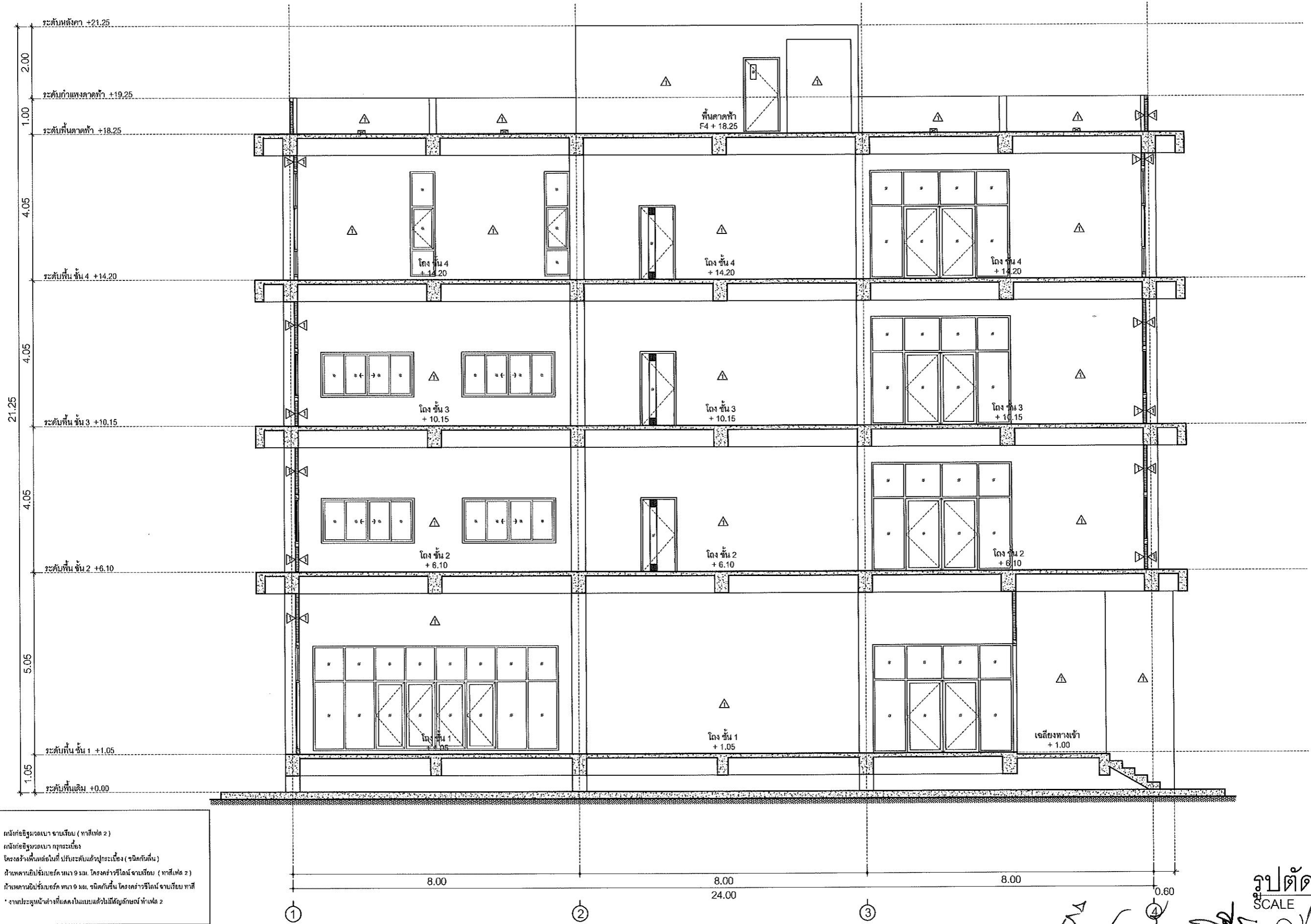

- ▲ ผนังก่ออิฐมวลเบา ฉาบเรียบ ( ทาสีเฟส 2 )
- ▲ ผนังก่ออิฐมวลเบา ทุกระเบียง
- ▭ โครงสร้างพื้นเหล็กรูปพรรณ ( ฉาบกันชื้น )
- ⊖ ฝ้าเพดานยิปซัมบอร์ดหนา 9 มม. โครงสร้างซีเมนต์ฉาบเรียบ ( ทาสีเฟส 2 )
- ⊕ ฝ้าเพดานยิปซัมบอร์ดหนา 9 มม. ฉาบกันชื้น โครงสร้างซีเมนต์ฉาบเรียบ ทาสี
- \* งานประตูลูกต่างที่แสดงในแบบแล้วไม่ได้ผูกกับนี้ ทำเฟส 2

รูปตัด A SCALE 1:100

<p>กลุ่มงานออกแบบก่อสร้างและภูมิสถาปัตยกรรม มหาวิทยาลัยราชภัฏนครสวรรค์</p>	LOCATION มหาวิทยาลัยราชภัฏนครสวรรค์	PROJECT TITLE งานปรับปรุงซ่อมแซมอาคารเรียนเก่า 398 หมู่ 9 ต.นครสวรรค์คต อ.เมือง จ.นครสวรรค์	OWNER สำนักงานอภิกากรบดี	PROFESSIONAL ARCHITECTS นาย ธนวิทย์ จุณเจ้า ร.ศ. 3562	PROFESSIONAL ENGINEER นาย เกรียงไกร ชาติบุตร ร.ศ. 12270	ASSOCIATE ARCHITECTS นาย ทศพล ธรรมดีศิลปภูมิ ร.ศ. 20411	ASSOCIATE ENGINEER นาย สุวัฒน์ วัฒนพานิช ร.ศ. 63152	DRAWING TITLE รูปตัด A	DATE : SCALE : 1:100 Total pages : 12/38 NOTES.	DRAWING NO : A-12

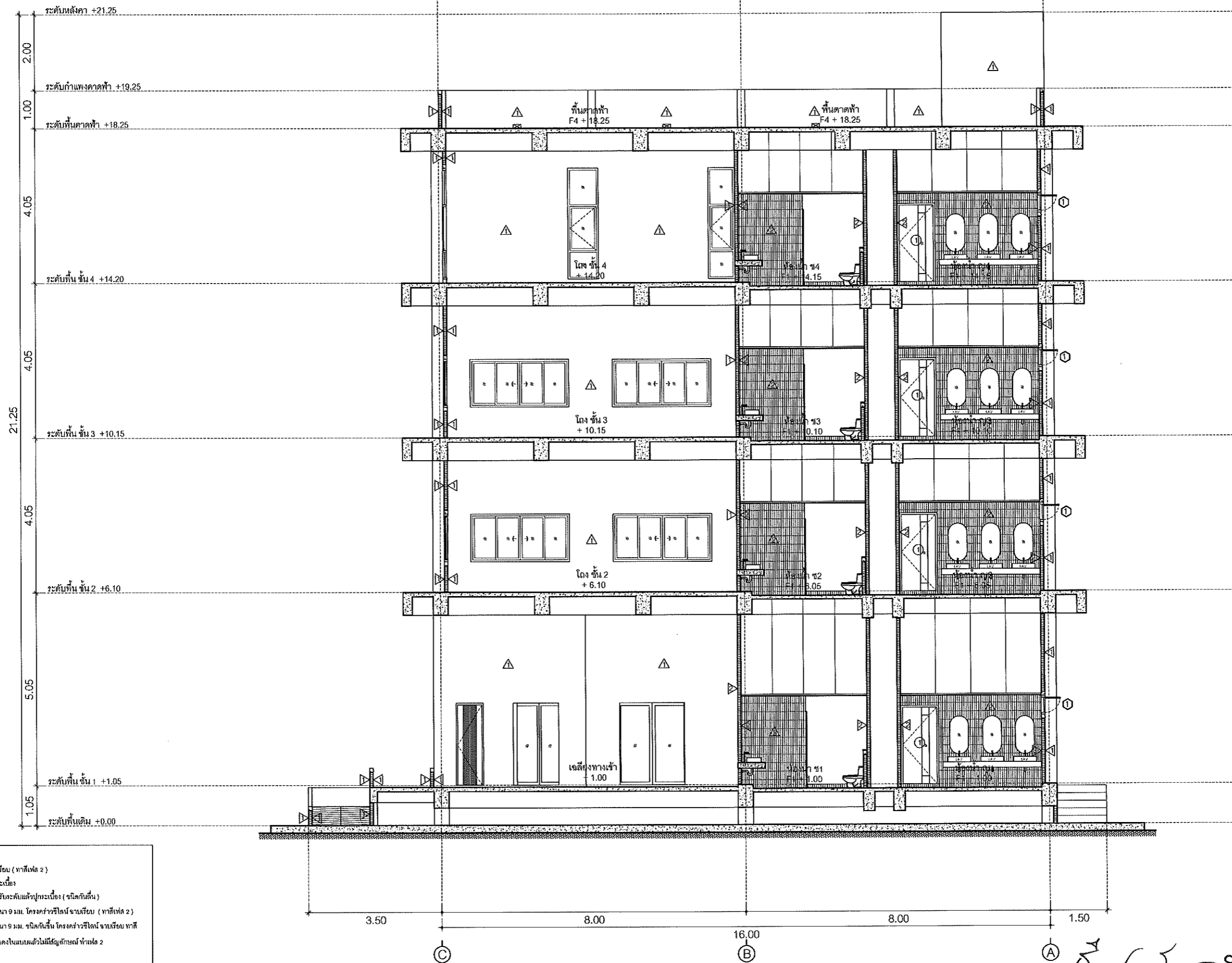

- ▲ ผนังก่ออิฐมวลเบา ฉาบเรียบ ( ทาสีเฟส 2 )
  - ▲ ผนังก่ออิฐมวลเบา ฤกษ์กระเบื้อง
  - ▣ โครงสร้างพื้นค่อในที่ ปรับระดับแล้วปูกระเบื้อง ( ชนิดกึ่งลิ้น )
  - ⊙ ถ้าอาคารมีชั้นจอดรถ หนา ๑ มม. โครงสร้างใช้โพลีเอทานิล ( ทาสีเฟส 2 )
  - ⊙ ถ้าอาคารมีชั้นจอดรถ หนา ๑ มม. ชนิดกันซึม โครงสร้างใช้โพลีเอทานิล ฉาบเรียบ ทาสี
- \* งานประตูหน้าต่างที่แสดงในแบบฉบับนี้ไม่มีผู้จำหน่าย 2

รูปตัด B  
SCALE 1 : 100

 กลุ่มงานออกแบบก่อสร้างและภูมิสถาปัตย์ มหาวิทยาลัยราชภัฏนครสวรรค์	LOCATION	PROJECT TITLE	OWNER	PROFESSIONAL ARCHITECTS	PROFESSIONAL ENGINEER	DRAWING TITLE	DATE :	DRAWING NO :	
	มหาวิทยาลัยราชภัฏนครสวรรค์	งานปรับปรุงซ่อมแซมอาคารเรียนเก่า 398 หมู่ ๑ ต.นครสวรรค์ต.ก อ.เมือง จ.นครสวรรค์	สำนักงานอธิการบดี	นาย ธนวิทย์ จันทา ร.ศ.ด. 3562	นาย เกียรติกร ชาตินทร ร.ศ.ด. 12270		รูปตัด B	SCALE : 1:100	A-13
	ASSOCIATE ARCHITECTS		ASSOCIATE ENGINEER	นาย ทศพล ธรรมดีบัณฑิต ร.ศ.ด. 20411	นาย สุภวัฒน์ หล่อพนาโช ร.ศ.ด. 63152		Total pages : 13/38		
							NOTES.		

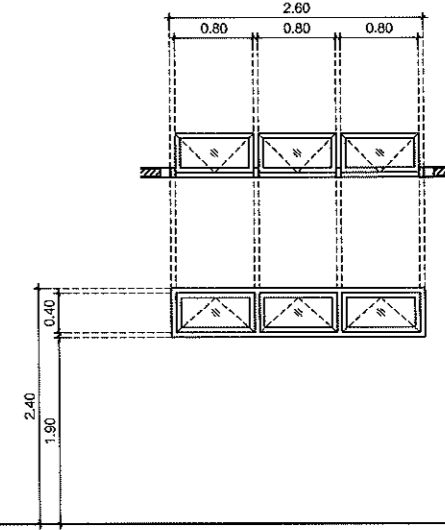
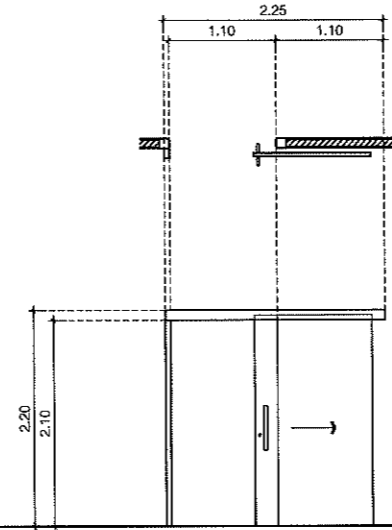
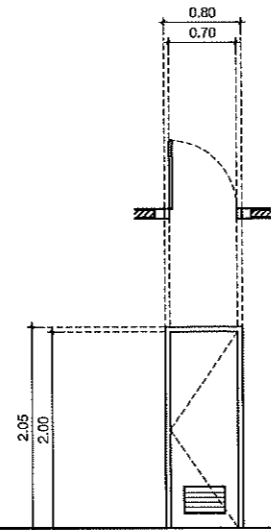
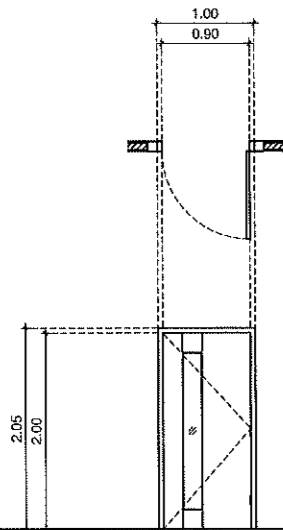

ประตู	①
ลักษณะประตู	- ประตูบานเปิดเดี่ยว ไฟเบอร์กลาส ลายไม้ เซาะร่องตามแบบ
วงกบ	- ไฟเบอร์กลาส ทำสีเทียบ
กรอบบาน	- ไฟเบอร์กลาส ลายไม้
ลูกพับ	- กระจกเชียวคัตแต่ง
มือจับ	- ลูกบิดสแตนเลส แบบก้านโยก
จำนวนติดตั้ง	- 8 บาน
หมายเหตุ	- ติดตั้งอุปกรณ์ตามมาตรฐาน

ประตู	②
ลักษณะประตู	- ประตูบานเปิดเดี่ยว ไฟเบอร์กลาส ลายไม้ มีเกร็ดระบายอากาศ
วงกบ	- ไฟเบอร์กลาส ทำสีเทียบ
กรอบบาน	- ไฟเบอร์กลาส ลายไม้
ลูกพับ	- เกร็ดระบายอากาศ ลายไม้
มือจับ	- ลูกบิดสแตนเลส แบบก้านโยก
จำนวนติดตั้ง	- 4 บาน
หมายเหตุ	- ติดตั้งอุปกรณ์ตามมาตรฐาน

ประตู	③
ลักษณะประตู	- ประตูบานเลื่อน ไฟเบอร์กลาส ลายไม้
วงกบ	- ไฟเบอร์กลาส ทำสีเทียบ
กรอบบาน	- ไฟเบอร์กลาส ลายไม้
ลูกพับ	-
มือจับ	- มือจับสแตนเลส ยาว 0.60 ม. พร้อมกุญแจล็อก
จำนวนติดตั้ง	- 1 บาน
หมายเหตุ	- ติดตั้งอุปกรณ์ตามมาตรฐานผู้ผลิต

หน้าต่าง	④
ลักษณะหน้าต่าง	- หน้าต่างอลูมิเนียมบานกระทุ้ง 3 ช่อง สีดำ
วงกบ	- อลูมิเนียม สีดำ
กรอบบาน	- อลูมิเนียม สีดำ
ลูกพับ	- กระจกผ้า
มือจับ	- สีดำ
จำนวนติดตั้ง	- 8 บาน
หมายเหตุ	- ติดตั้งอุปกรณ์ตามมาตรฐาน

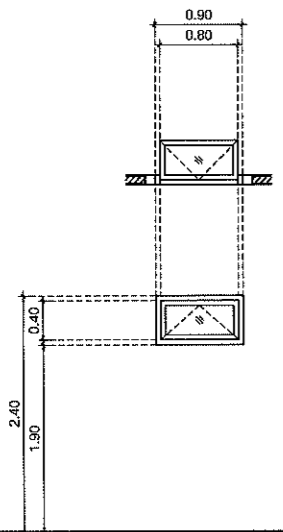

หน้าต่าง	⑤
ลักษณะหน้าต่าง	- หน้าต่างอลูมิเนียมบานกระทุ้งเดี่ยว สีดำ
วงกบ	- อลูมิเนียม สีดำ
กรอบบาน	- อลูมิเนียม สีดำ
ลูกพับ	- กระจกผ้า
มือจับ	- สีดำ
จำนวนติดตั้ง	- 1 บาน
หมายเหตุ	- ติดตั้งอุปกรณ์ตามมาตรฐาน

*Handwritten signatures and initials.*

<p>กลุ่มงานออกแบบก่อสร้างและภูมิสถาปัตย์ มหาวิทยาลัยราชภัฏนครสวรรค์</p>	LOCATION	PROJECT TITLE	OWNER	PROFESSIONAL ARCHITECTS	PROFESSIONAL ENGINEER	DRAWING TITLE	DATE :	DRAWING NO :
	มหาวิทยาลัยราชภัฏนครสวรรค์	งานปรับปรุงซ่อมแซมอาคารเรียนเก่า 398 หมู่ ๑ ต.นครสวรรค์คต อ.เมือง จ.นครสวรรค์	สำนักงานอธิการบดี	นาย ธนวิทย์ ชุนเจ้า ส.ศก. 3562	นาย เจริญไกรชาติ เศษ. 12270		SCALE : 1:75	A-14
				ASSOCIATE ARCHITECTS	ASSOCIATE ENGINEER	Total pages : 14/38		
				นาย ทศพล ธรรมศึกบุญฤทธิ ภ-ศก. 20411	นาย สุวัฒน์ทร์ หล้วนพานิช ภย. 63152	NOTES.		

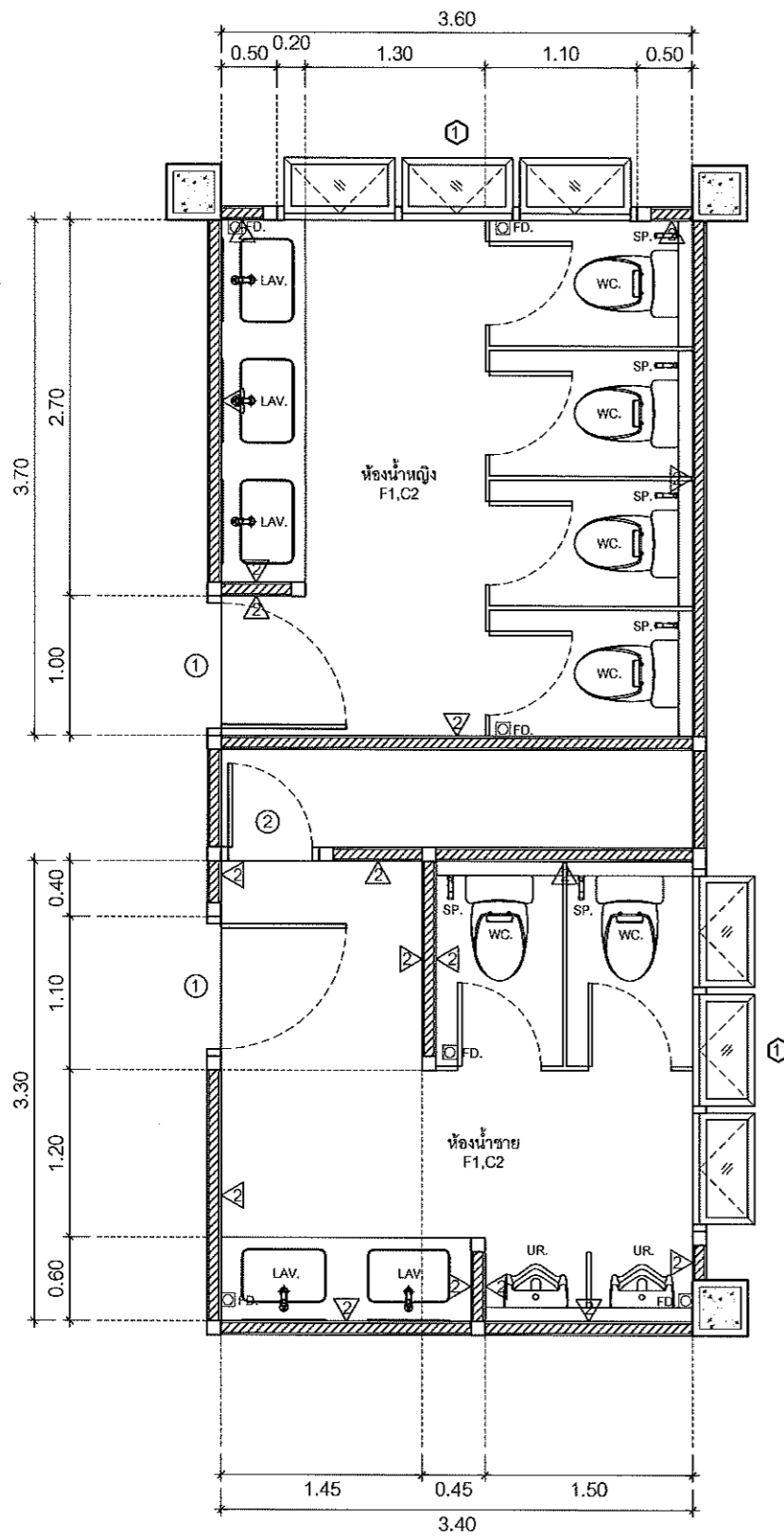

รายการสุขภัณฑ์				
สัญลักษณ์	รายละเอียด	ตำแหน่ง		
		ห้องน้ำชาย	ห้องน้ำหญิง	
WC.	ชักโครก	8 ชุด	16 ชุด	
SP.	สายฉีดชำระ	8 ชุด	16 ชุด	
LAV.	อ่างล้างมือพร้อมก๊อก	8 ชุด	12 ชุด	
-	ก๊อมน้ำล้างพื้น	4 ชุด	4 ชุด	
FD.	จุดระบายน้ำทิ้ง	12 ชุด	12 ชุด	
-	ที่ใส่กระดาษชำระ	8 ชุด	16 ชุด	
MR.	กระจก 0.50x1.00ม.	8 ชุด	12 ชุด	
UR.	โถปัสสาวะชาย	8 ชุด	-	
-	พัดลมดูดอากาศ	8 ชุด	8 ชุด	

หมายเหตุ สุขภัณฑ์ติดตั้งโดยผู้ผลิตไม่รวมเบรคบูท

ประตูและฉากกั้นใช้ผนังสำเร็จรูปของ WILLY / VALOR / DOLPHIN หรือคุณสมบัติเทียบเท่า

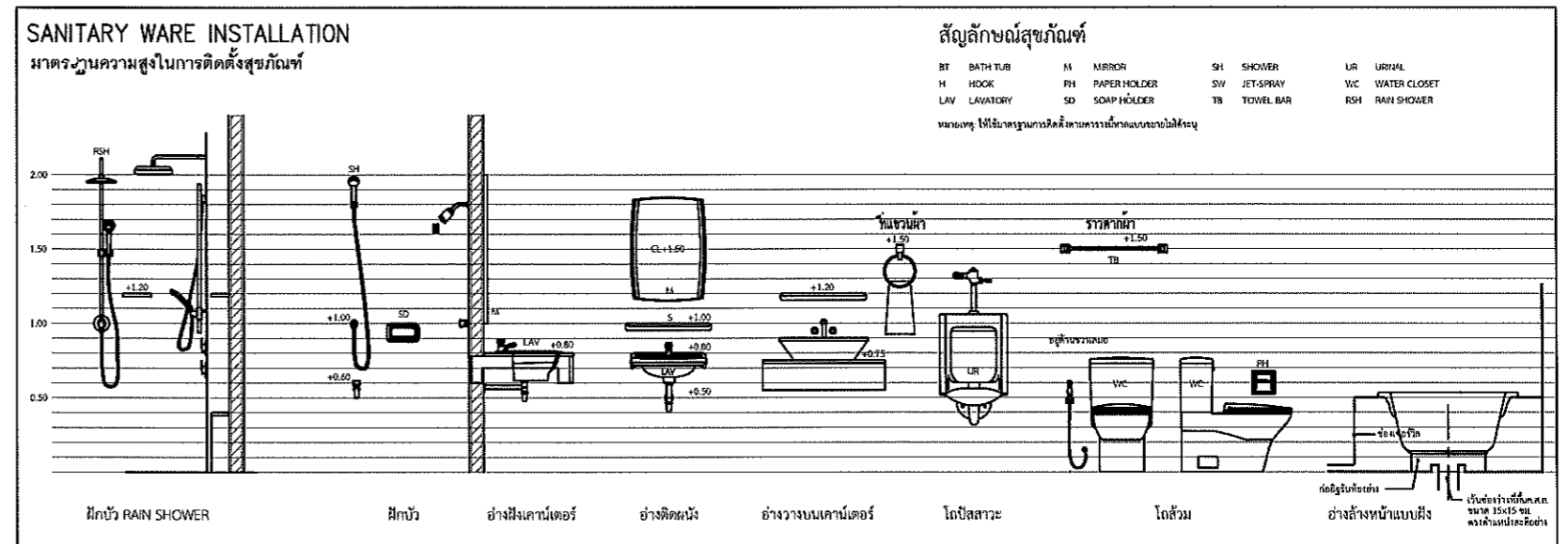

แปลนห้องน้ำ ชั้น 1-4   
SCALE 1 : 50

*Signature*

 กลุ่มงานออกแบบก่อสร้างและภูมิสถาปัตย์ มหาวิทยาลัยราชภัฏนครสวรรค์	LOCATION	PROJECT TITLE	OWNER	PROFESSIONAL ARCHITECTS	PROFESSIONAL ENGINEER	DRAWING TITLE	DATE :	DRAWING NO :	
	มหาวิทยาลัยราชภัฏนครสวรรค์	งานปรับปรุงซ่อมแซมอาคารเรียนเก่า 398 หมู่ 9 ต.นครสวรรค์ตึก อ.เมือง จ.นครสวรรค์	สำนักงานอธิการบดี	นาย ธนวิทย์ ชูแก้ว ศ.สถ. 3562	นาย เกียรติกร ชาติบุตร ศย. 12270		DATE :	SCALE : 1:50	A-15
	ASSOCIATE ARCHITECTS	ASSOCIATE ENGINEER	DATE :	Total pages : 15/38	NOTES.				
	นาย ทศพล ธรรมศิลป์นิติ ภ.สถ. 20411	นาย สุวัฒน์ หล้าภรณ์ ภย. 63152	DATE :						

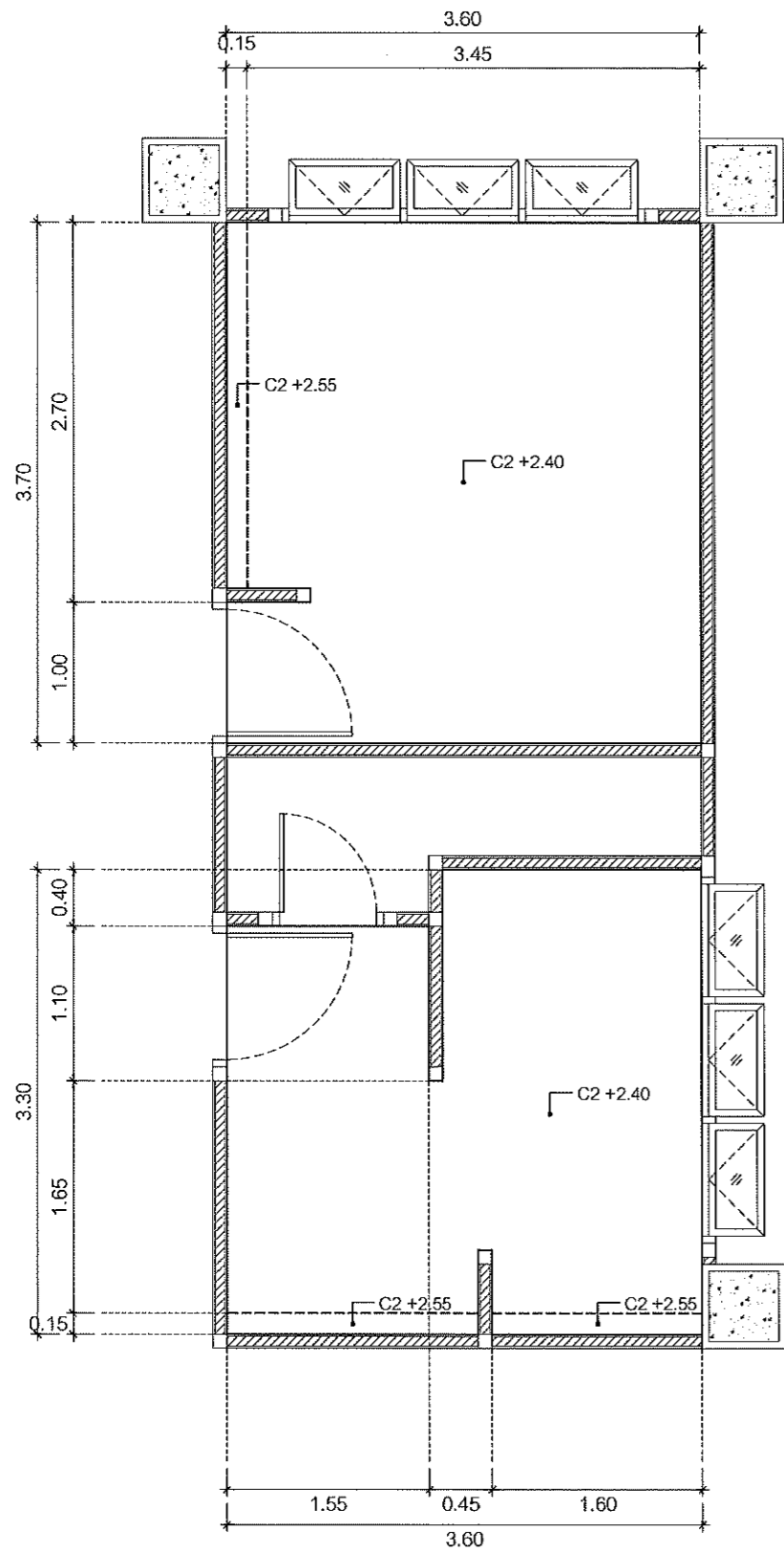

แปลนฝ้าเพดานห้องน้ำ ชั้น 1-4   
SCALE 1 : 50

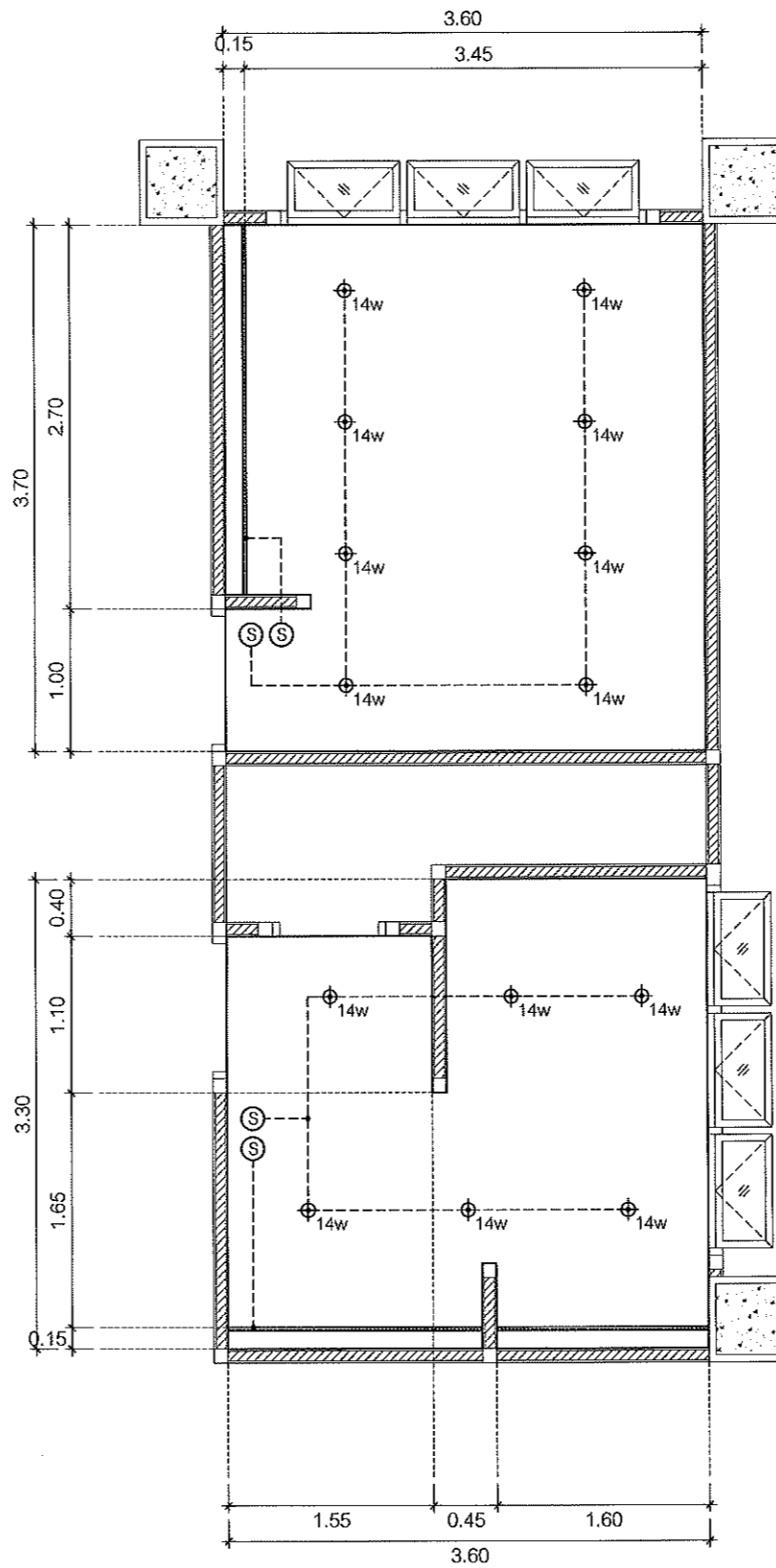

แปลนไฟฟ้าห้องน้ำ ชั้น 1-4   
SCALE 1 : 50

- Ⓢ ฝ้าเพดานยิปซัมบอร์ด (ชนิดกันชื้น) หนา 9 มม. โครงคร่าวซีไลน์ ฉาบเรียบ ทาสี
- Ⓢ14w หลอดไฟ LED ดาวน์ไลท์ สปอตไลท์ 14w 4000k (Cool white)
- ไฟเส้น Ribbon Strip Light ต่อตรงไฟ 220v  
รางอลูมิเนียมแบบฝัง ฝ้าครอบขาวทึบ กว้างภายใน 25 mm.
- Ⓢ สวิตช์เดี่ยว ขนาด 16A-250V ติดฝังผนัง

*Handwritten signature and initials*

 กลุ่มงานออกแบบก่อสร้างและภูมิสถาปัตย์ มหาวิทยาลัยราชภัฏนครสวรรค์	LOCATION	PROJECT TITLE	OWNER	PROFESSIONAL ARCHITECTS	PROFESSIONAL ENGINEER	DRAWING TITLE	DATE :	DRAWING NO :	
	มหาวิทยาลัยราชภัฏนครสวรรค์	งานปรับปรุงซ่อมแซมอาคารเรียนเก่า 398 หมู่ 9 ต.นครสวรรค์ตก อ.เมือง จ.นครสวรรค์	สำนักงานอธิการบดี	นาย อนุสิทธิ์ ชุมคำ ร.ศ.ก. 3992	นาย เกรียงไกร ชาติบุตร ร.ศ.ก. 12270		SCALE : 1:50		A-16
	ASOCIATE ARCHITECTS	นาย ทศพล ธรรมสวัสดิ์บุญฤดี ร.ศ.ก. 20411	นาย ฐานันท์ หน่อพานิช ร.ศ.ก. 63152	Total pages : 16/38					
	NOTES.								

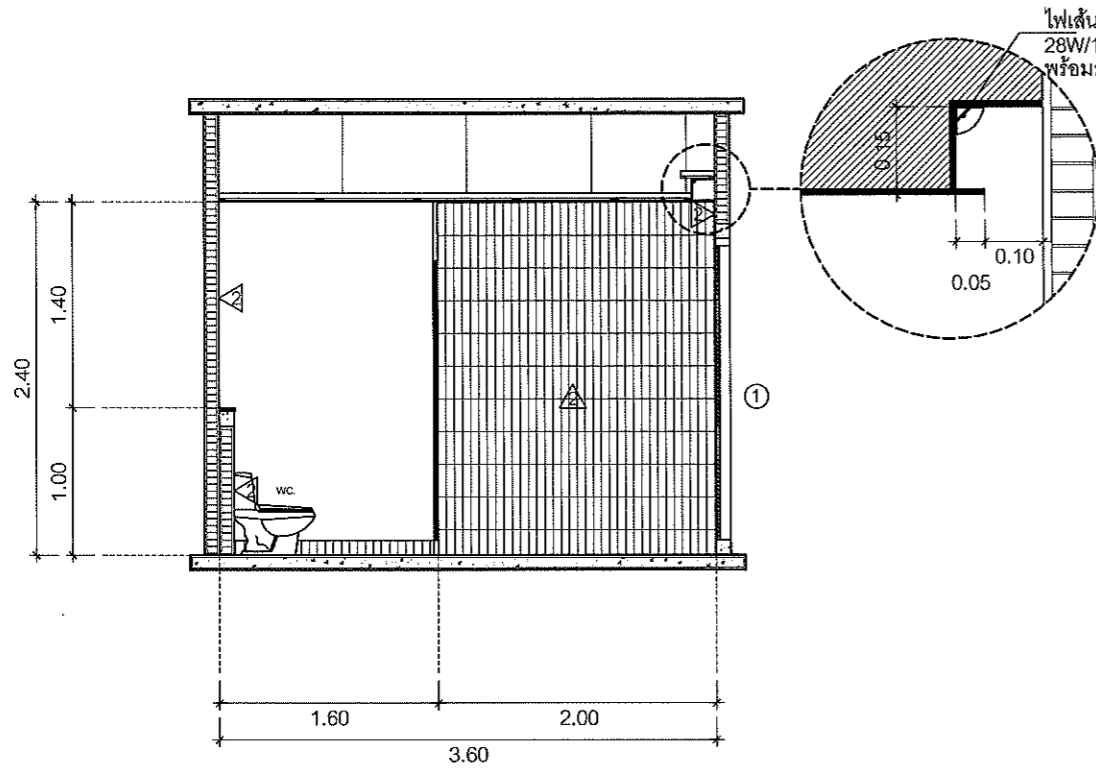

รูปด้าน A  
SCALE 1:50

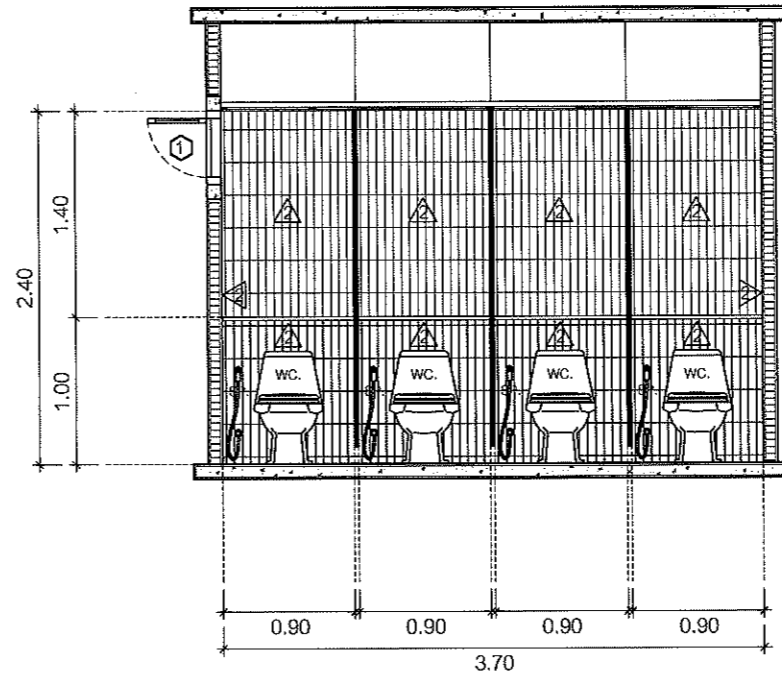

รูปด้าน B  
SCALE 1:50

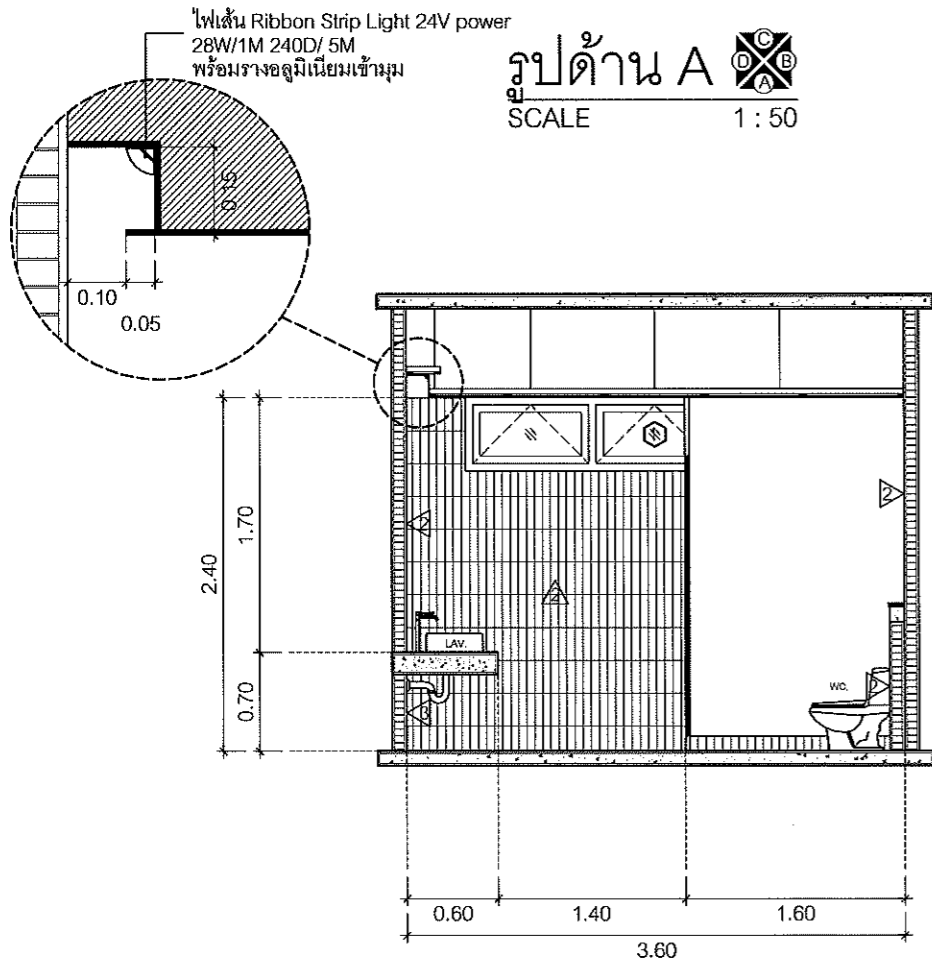

รูปด้าน C  
SCALE 1:50

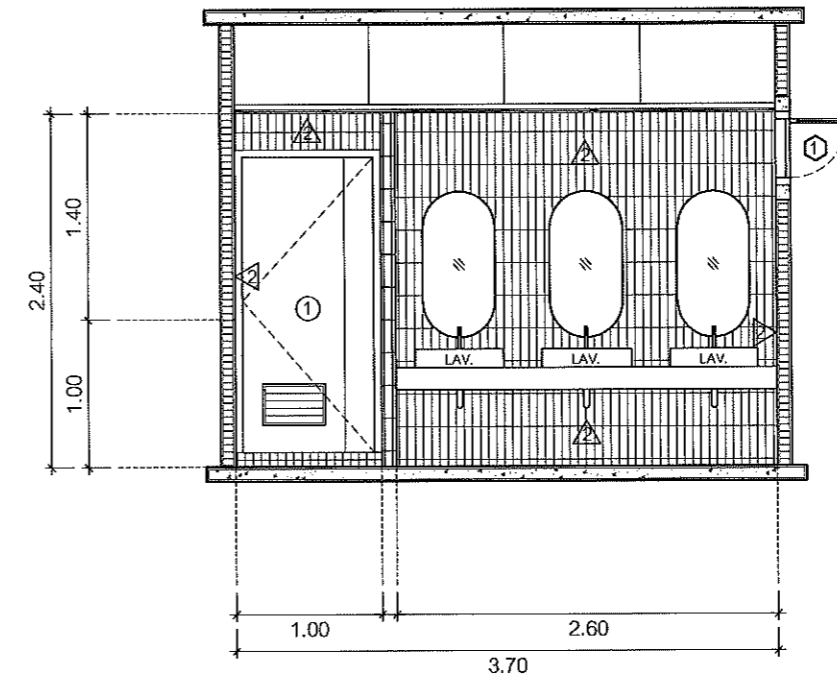

รูปด้าน D  
SCALE 1:50

ขยายรูปด้านห้องน้ำหญิง  
SCALE 1:50

 กลุ่มงานออกแบบก่อสร้างและภูมิสถาปัตยกรรมศาสตร์ มหาวิทยาลัยราชภัฏนครสวรรค์	LOCATION	PROJECT TITLE	OWNER	PROFESSIONAL ARCHITECTS	PROFESSIONAL ENGINEER	นาย ฐานันท์ นลันทพานิช กย. 63152	นาย ฐานันท์ นลันทพานิช กย. 63152	DRAWING TITLE	DATE :	DRAWING NO :
	มหาวิทยาลัยราชภัฏนครสวรรค์	งานปรับปรุงซ่อมแซมอาคารเรียนเก่า 398 หมู่ 9 ต.นครสวรรค์ตก อ.เมือง จ.นครสวรรค์	สำนักงานอธิการบดี	นาย ธนทิพย์ จุฬคำ ธ.ศก. 3562	นาย เกียรติกร ชาติบุตร รศ. 12270			DATE : 15/05/2565	A-17	
				ASSOCIATE ARCHITECTS	ASSOCIATE ENGINEER			Total pages : 17/38		
				นาย ทศพล รรรมสิทธิ์บุญฤดี ภ-ศก. 20411				NOTES.		

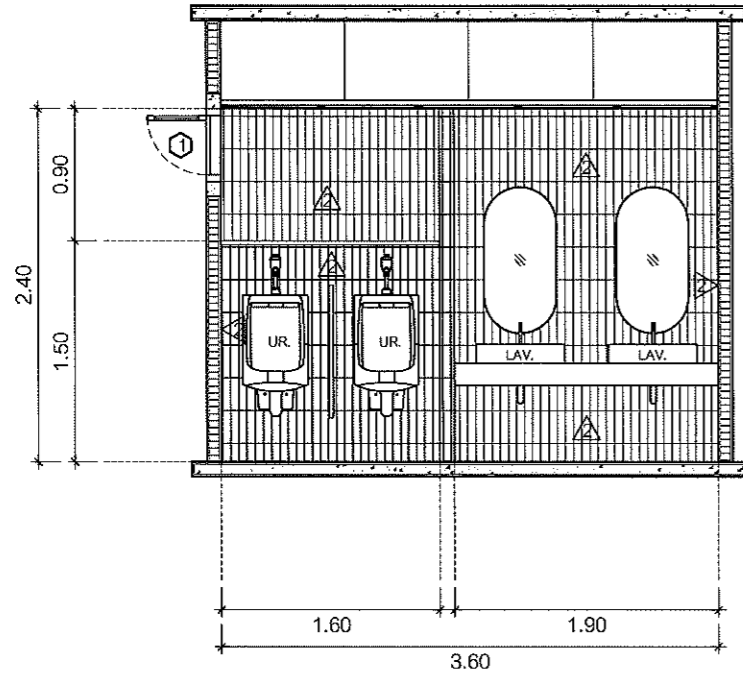

รูปด้าน A   
SCALE 1 : 50

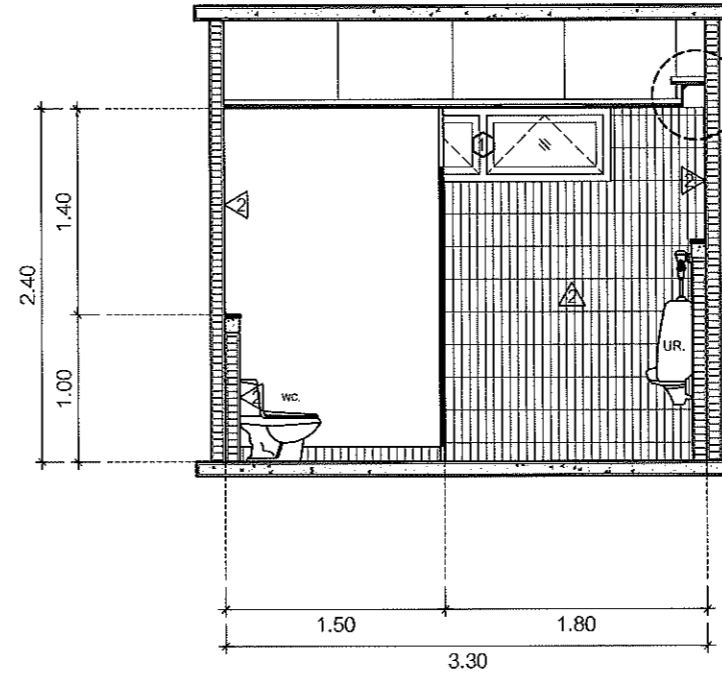

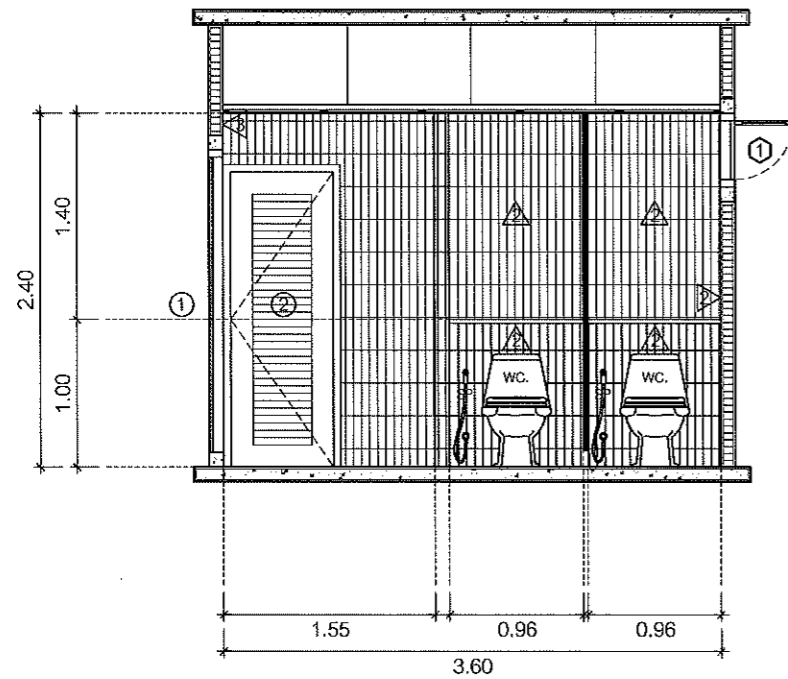
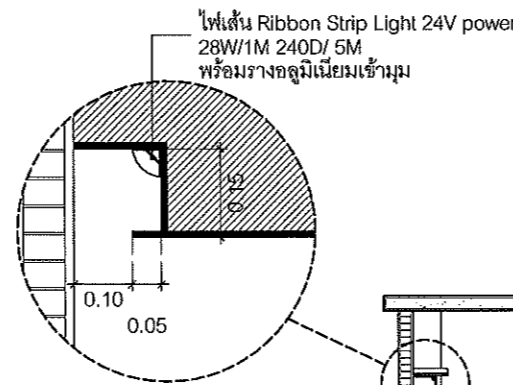
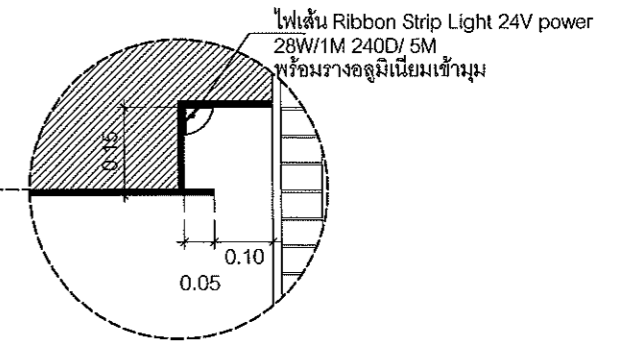

รูปด้าน B   
SCALE 1 : 50

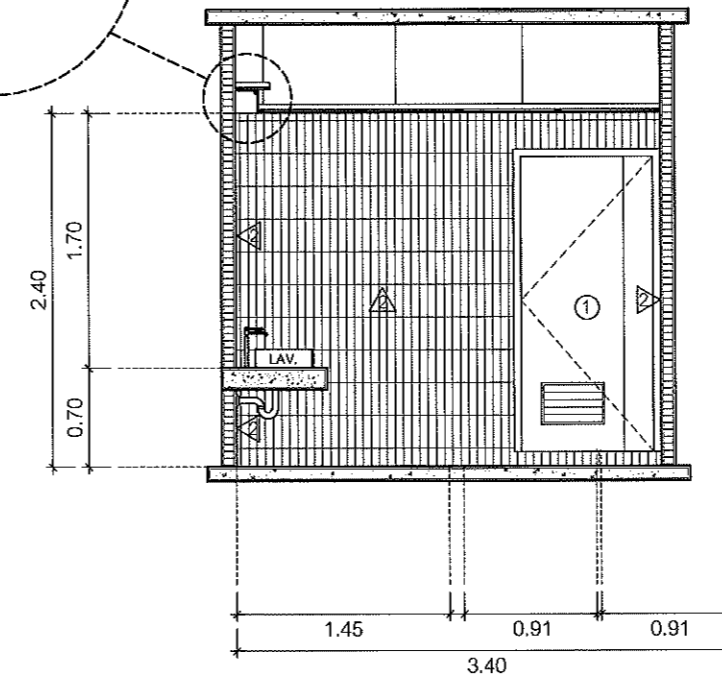

รูปด้าน C   
SCALE 1 : 50



รูปด้าน D   
SCALE 1 : 50

ขยายรูปด้านห้องน้ำชาย   
SCALE 1 : 50

 กลุ่มงานออกแบบก่อสร้างและภูมิสถาปัตยกรรม มหาวิทยาลัยราชภัฏนครสวรรค์	LOCATION	PROJECT TITLE	OWNER	PROFESSIONAL ARCHITECTS	PROFESSIONAL ENGINEER	นาย ธีรเกียรติ์ ชาติบุตร ส.ศก. 3562 นาย สุรพันธ์ หัตถ์พานิช ก.ศก. 63152	นาย ทศพล ธรรมศิลป์ภูมิ ก-ศก. 20411	DRAWING TITLE	DATE :	DRAWING NO :
	มหาวิทยาลัยราชภัฏนครสวรรค์	งานปรับปรุงซ่อมแซมอาคารเรียนเก่า 398 หมู่ 9 ต.นครสวรรค์ตึก อ.เมือง จ.นครสวรรค์	สำนักงานอธิการบดี	นาย ธนวิทย์ จุลคำ ส.ศก. 3562	นาย ธีรเกียรติ์ ชาติบุตร ส.ศก. 3562			DATE : 15/05/2564	A-18	
				ASSOCIATE ARCHITECTS	ASSOCIATE ENGINEER			Total pages : 18/38		
				นาย ทศพล ธรรมศิลป์ภูมิ ก-ศก. 20411	นาย สุรพันธ์ หัตถ์พานิช ก.ศก. 63152			NOTES.		

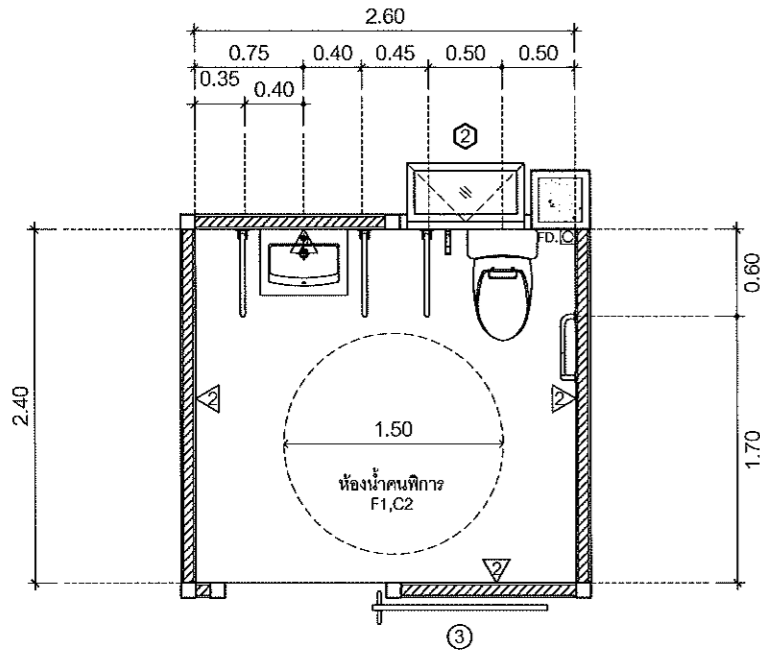

รายการสุขภัณฑ์		
สัญลักษณ์	รายละเอียด	ตำแหน่ง
WC.	ชักโครก	1 ชุด
SP.	สายฉีดชำระ	1 ชุด
LAV.	อ่างล้างมือพร้อมก๊อก	1 ชุด
-	ก๊อกน้ำล้างพื้น	1 ชุด
FD.	จุดระบายน้ำทิ้ง	1 ชุด
-	ที่ใส่กระดาษชำระ	1 ชุด
MR.	กระจก 0.50x1.00ม.	1 ชุด
HR1.	ราวจับแบบพับได้	3 ชุด
HR2.	ราวจับติดผนัง ตัว L	1 ชุด
-	พัดลมดูดอากาศ	1 ชุด

หมายเหตุ: สุขภัณฑ์ติดตั้งพร้อมอุปกรณ์ประกอบตามชุด

แปลนห้องน้ำคนพิการ   
SCALE 1 : 50

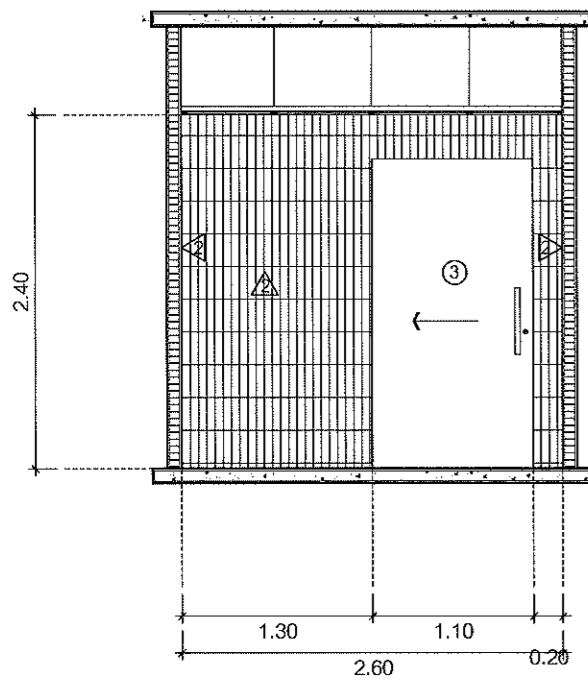

รูปด้าน A   
SCALE 1 : 50

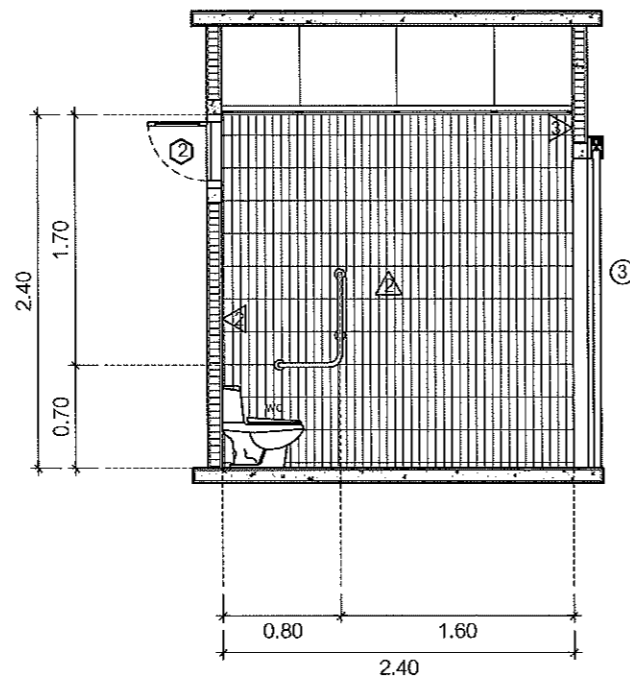

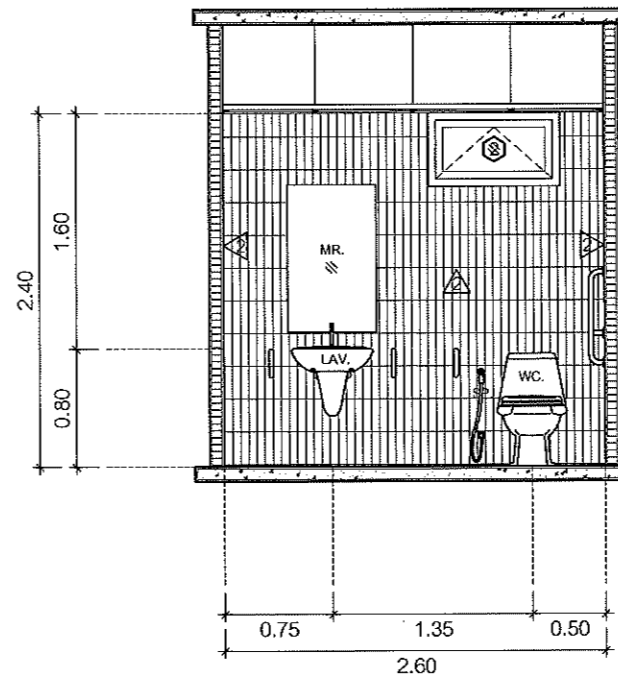

รูปด้าน B   
SCALE 1 : 50

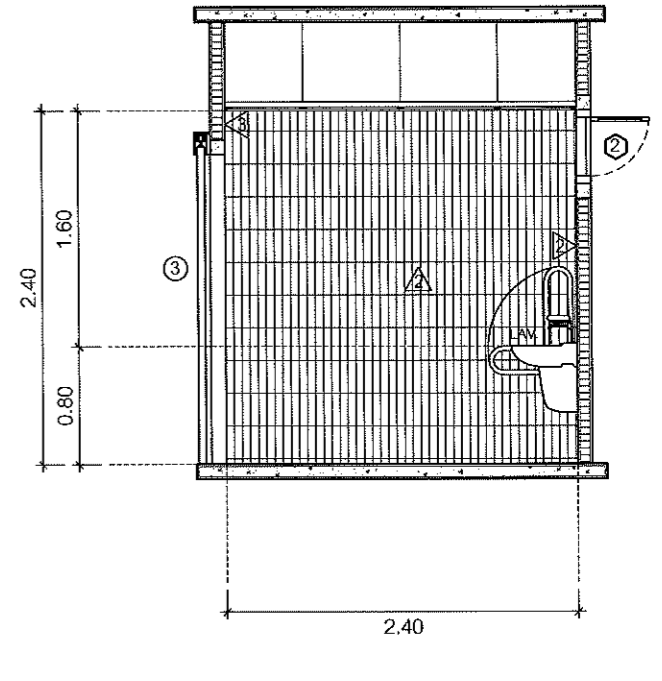

รูปด้าน C   
SCALE 1 : 50



รูปด้าน D   
SCALE 1 : 50

 กลุ่มงานออกแบบก่อสร้างและภูมิสถาปัตยกรรม มหาวิทยาลัยราชภัฏนครสวรรค์	LOCATION	PROJECT TITLE	OWNER	PROFESSIONAL ARCHITECTS	PROFESSIONAL ENGINEER	DRAWING TITLE แบบขยายห้องน้ำ คนพิการ 1	DATE :	DRAWING NO :
	มหาวิทยาลัยราชภัฏนครสวรรค์	งานปรับปรุงซ่อมแซมอาคารเรียนเก่า 398 หมู่ 9 ต.นครสวรรค์ตึก อ.เมือง จ.นครสวรรค์	สำนักงานอธิการบดี	นาย ธนวิทย์ ชูเกล้า ร.ท. 3562	นาย เกรียงไกร ชาติบุตร ร.ท. 12270		19/38	A-19
	ASOCIATE ARCHITECTS	นาย ทศพร ธรรมศิลป์บุญดี ร.ท. 20411	ASOCIATE ENGINEER	นาย สุรฉัตร ห่อหน้าเงิน ร.ท. 63152	NOTES.			

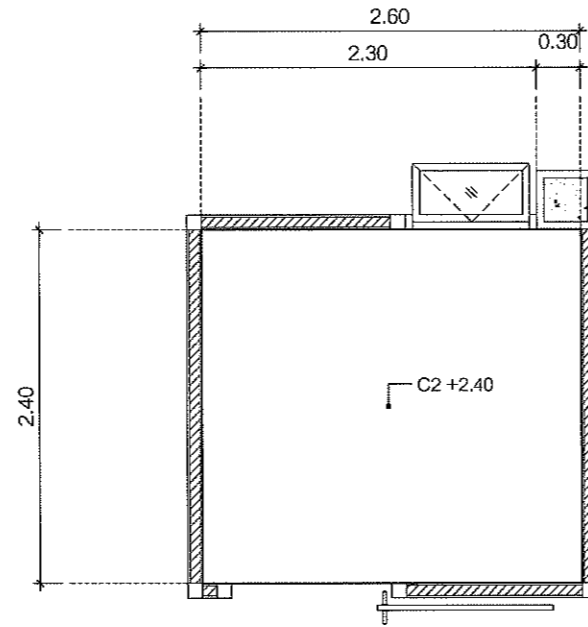
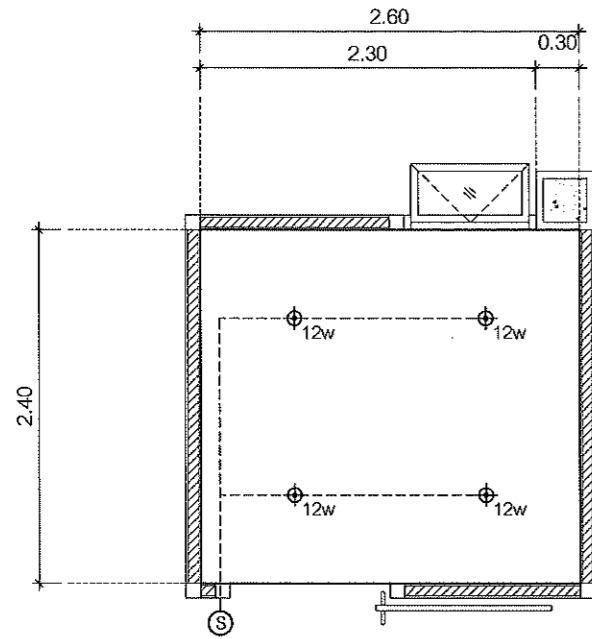

- Ⓒ3 ฝ้าเพดานยิปซัมบอร์ด (ชนิดกันชื้น) หนา 9 มม. โครงค้ำวซีไลน์ ฉาบเรียบ ทาสี
- ⊕<sub>12w</sub> หลอดไฟ LED ดาวไลท์ สปอตไลท์ 12w 4000k (Cool white)
- Ⓢ สวิตช์เดี่ยว ขนาด 16A-250V ติดฝังผนัง

แปลนไฟฟ้าห้องน้ำคนพิการ SCALE 1:50

แปลนฝ้าเพดานห้องน้ำคนพิการ SCALE 1:50

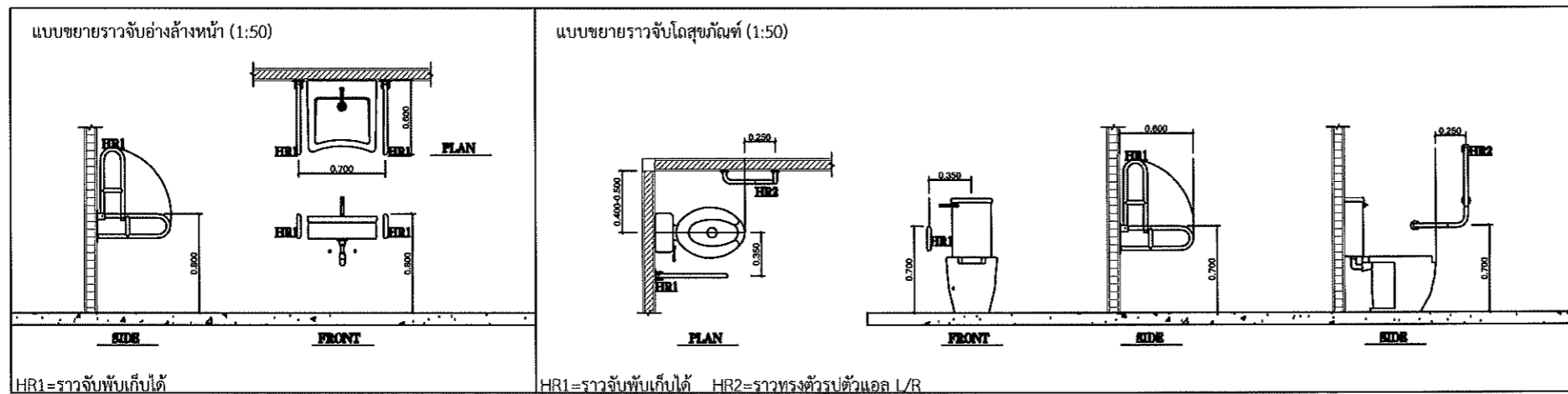

มาตรฐานการติดตั้งราวจับ ห้องน้ำผู้พิการ



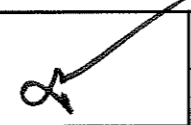

HR1=ราวจับพื้นเก็บได้

HR1=ราวจับพื้นเก็บได้ HR2=ราวทรงตัวรูปตัวแอล L/R

*Handwritten signatures*

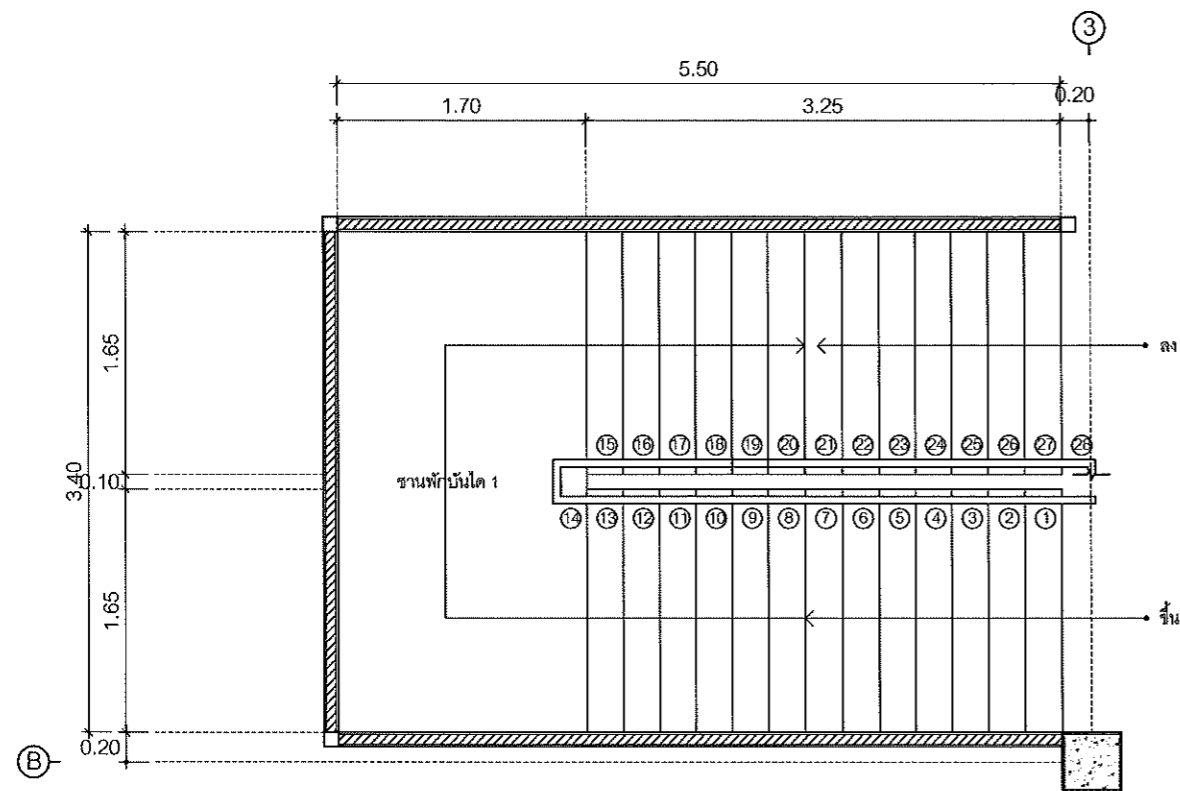
 กลุ่มงานออกแบบก่อสร้างและภูมิสถาปัตยกรรมศาสตร์ มหาวิทยาลัยราชภัฏบรจบุรีรัมย์	LOCATION	PROJECT TITLE	OWNER	PROFESSIONAL ARCHITECTS	PROFESSIONAL ENGINEER	  	DRAWING TITLE	DATE :	DRAWING NO :	
	มหาวิทยาลัยราชภัฏบรจบุรีรัมย์	งานปรับปรุงซ่อมแซมอาคารเรียนเก่า 398 หมู่ 9 ต.นครสวรรค์คอก อ.เมือง จ.นครสวรรค์	สำนักงานอธิการบดี	นาย ธนวิทย์ จุฑาลำ ส.ศก. 3562	นาย เกียรติกร ชาติบุตร ส.ร. 12270			SCALE : 1:50		A-20
	ASSOCIATE ARCHITECTS	ASSOCIATE ENGINEER	Total pages : 20/38							
	นาย ทศพล ธรรมศักดิ์บุญฤดี ก.ศก. 20411	นาย สุภวัฒน์ หล่อพานิช กษ. 63152	NOTES.							



บันไดหลัก ชั้น 1-2   
SCALE 1 : 50

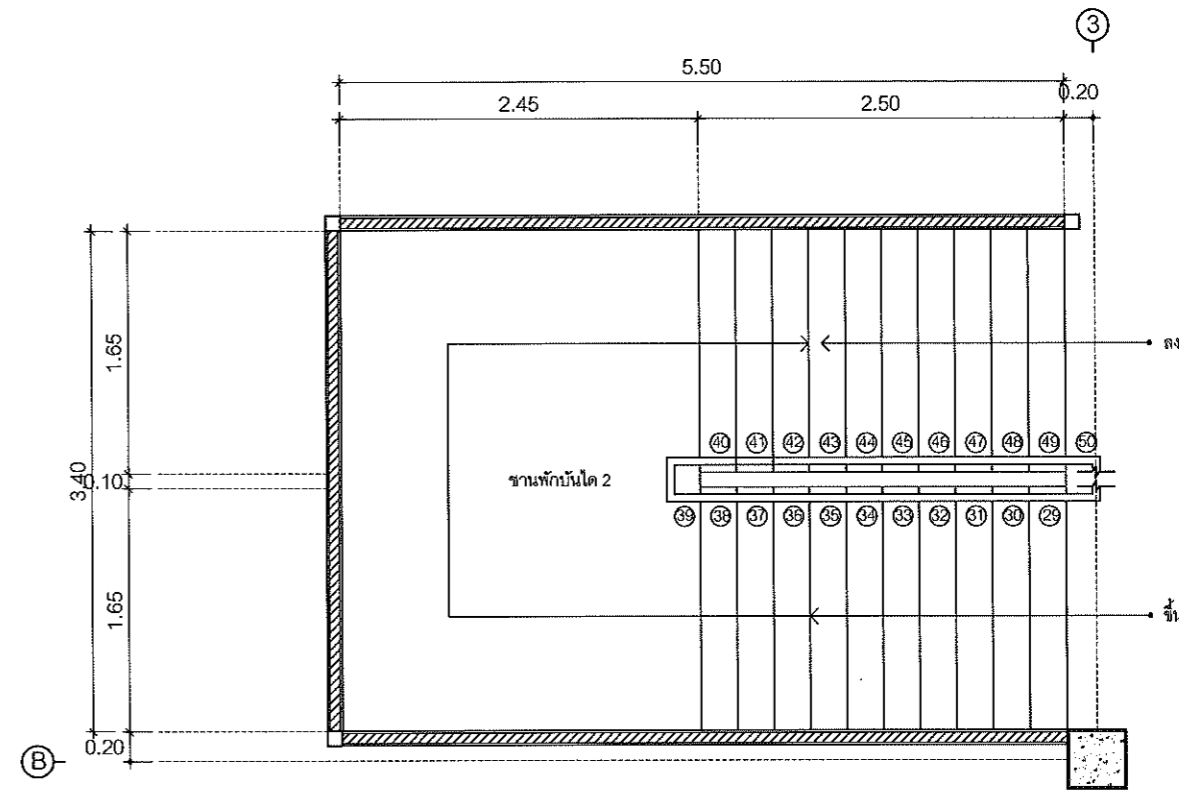



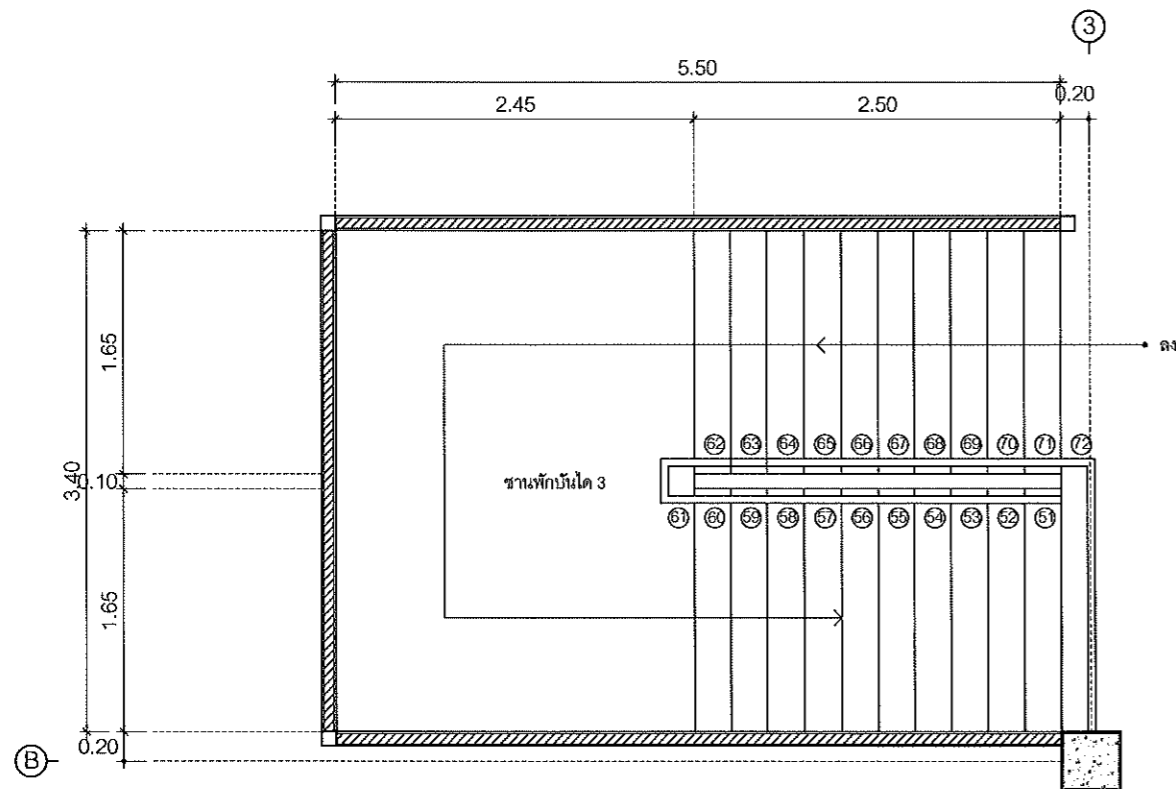

บันไดหลัก ชั้น 2-3   
SCALE 1 : 50

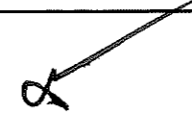

บันไดหลัก ชั้น 3-4   
SCALE 1 : 50

*Handwritten signatures and initials*

 กลุ่มงานออกแบบก่อสร้างและภูมิสถาปัตยกรรมศาสตร์ มหาวิทยาลัยราชภัฏสุรินทร์	LOCATION	PROJECT TITLE	OWNER	PROFESSIONAL ARCHITECTS	 	PROFESSIONAL ENGINEER	 	DRAWING TITLE	DATE :	DRAWING NO: A-21
	มหาวิทยาลัยราชภัฏสุรินทร์	งานปรับปรุงซ่อมแซมอาคารเรียนเก่า 398 หมู่ 9 ต.นครสวรรค์ต.อ.เมือง จ.นครสวรรค์	สำนักงานอธิการบดี	นาย อนุพันธ์ จูณา ส.ศ.ก. 3562		นาย เกรียงไกร ชาติบุตร ส.ย. 12270			DATE : SCALE : 1:50	
				ASSOCIATE ARCHITECTS		ASSOCIATE ENGINEER			Total pages : 21/38	
				นาย ทศพล ธรรมดีสมบัติ ก.ศ.ก. 20411		นาย สุวัฒน์ หน่อพานิช ก.ย. 83152			NOTES.	

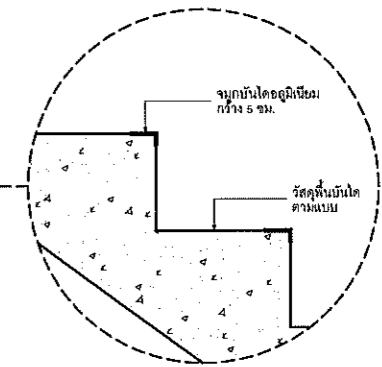
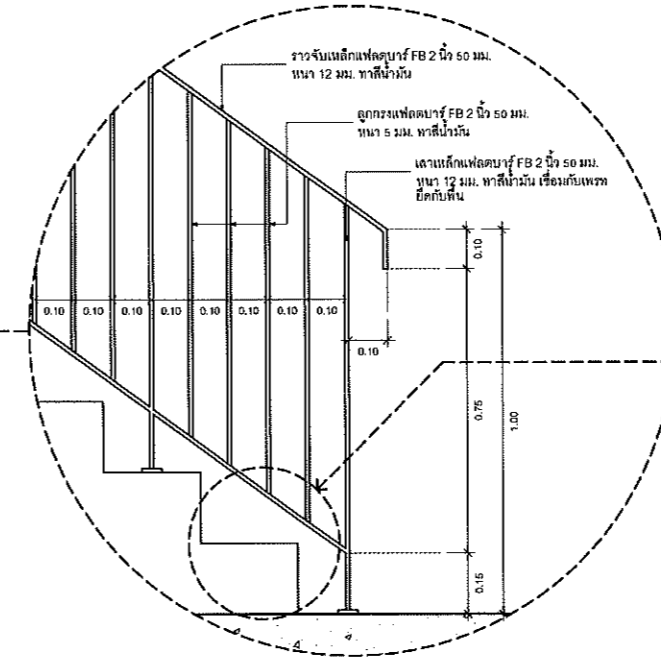
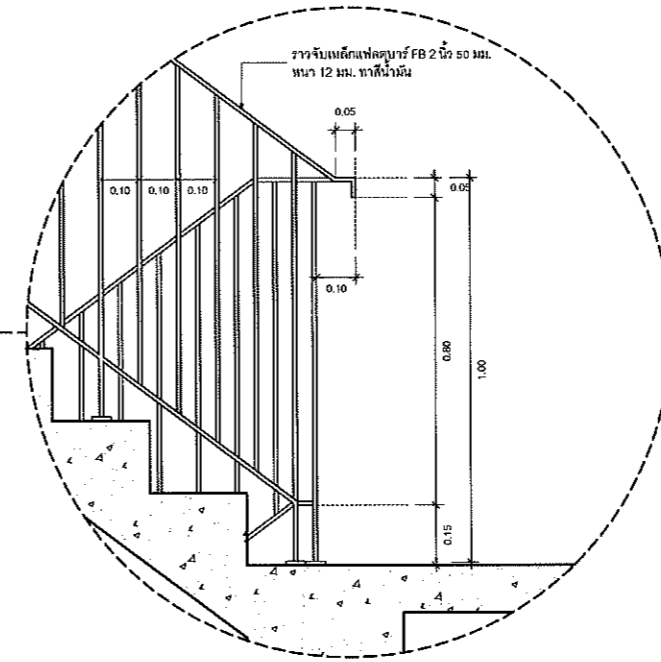
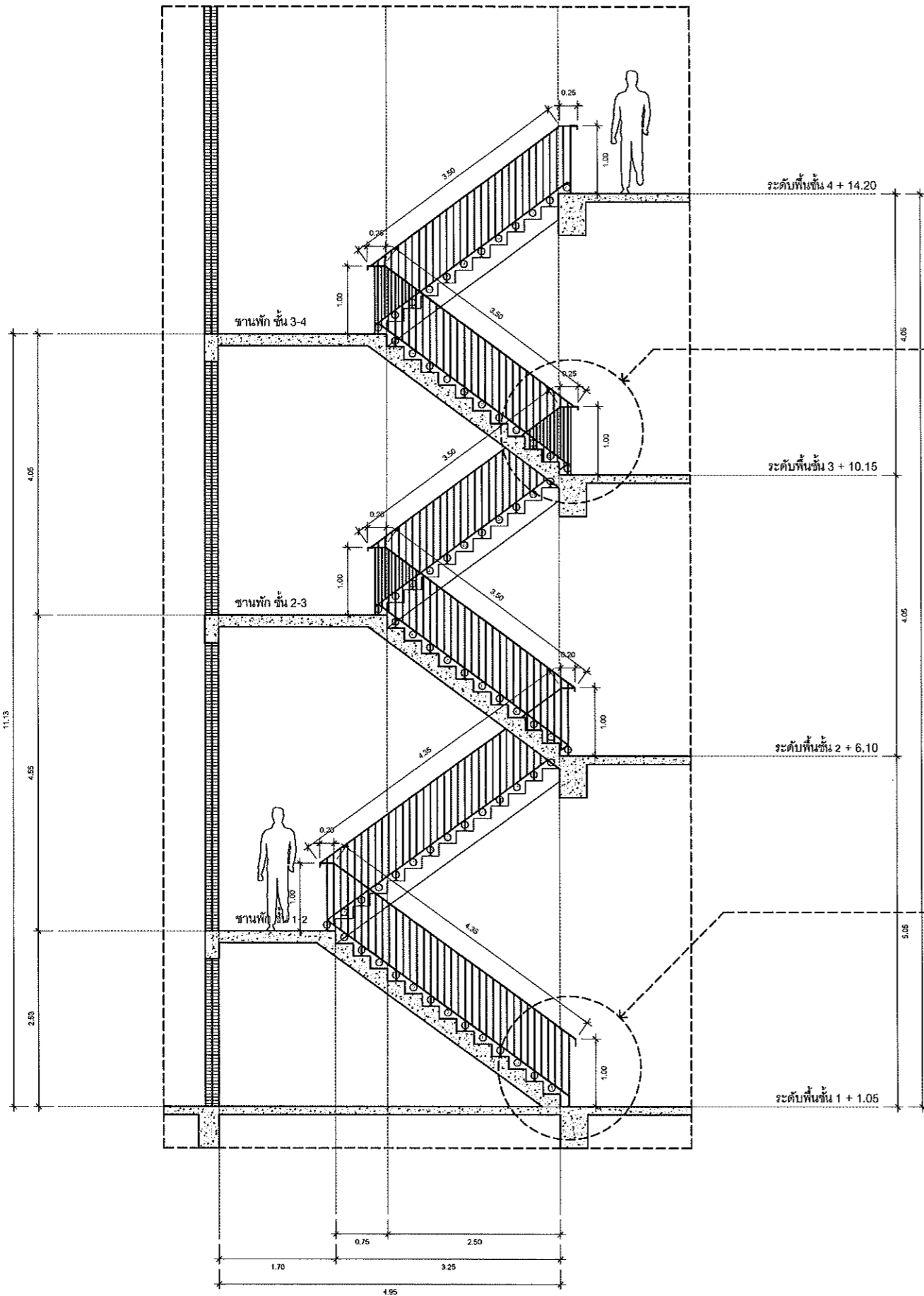

แบบขยายบันไดหลัก   
SCALE 1 : 100

*Signature*

 กลุ่มงานออกแบบก่อสร้างและภูมิสถาปัตย์ มหาวิทยาลัยราชภัฏนครสวรรค์	LOCATION	PROJECT TITLE	OWNER	PROFESSIONAL ARCHITECTS	PROFESSIONAL ENGINEER	DRAWING TITLE แบบขยายบันไดหลัก 2	DATE :	DRAWING NO :
	มหาวิทยาลัยราชภัฏนครสวรรค์	งานปรับปรุงซ่อมแซมอาคารเรียนเก่า 398 หมู่ 9 ต.นครสวรรค์ตึก อ.เมือง จ.นครสวรรค์	สำนักงานอิทธิกรอบัติ	นาย อนุพงษ์ จุลฉ่ำ ส.ส.ก. 3562	นาย เกรียงไกร ชาติบุตร ส.ย. 12270		SCALE : 1:100	A-22
				ASSOCIATE ARCHITECTS	ASSOCIATE ENGINEER		Total pages : 22/38	
				นาย ทศพล ธรรมศักดิ์บุญญิตติ ภ.ส.ก. 20411	นาย สุภานันท์ หน่อสนามนิธ ภ.ย. 83152		NOTES.	

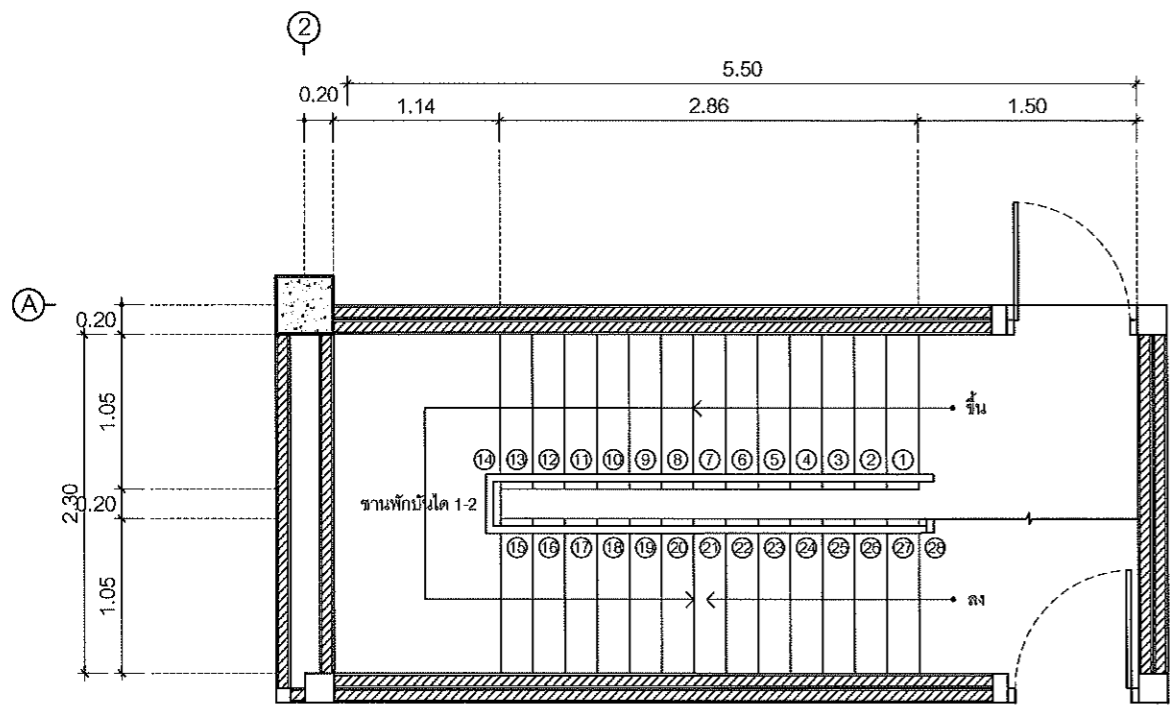

บ้านไต่หนี่ไฟ ชั้น 1-2   
SCALE 1 : 50

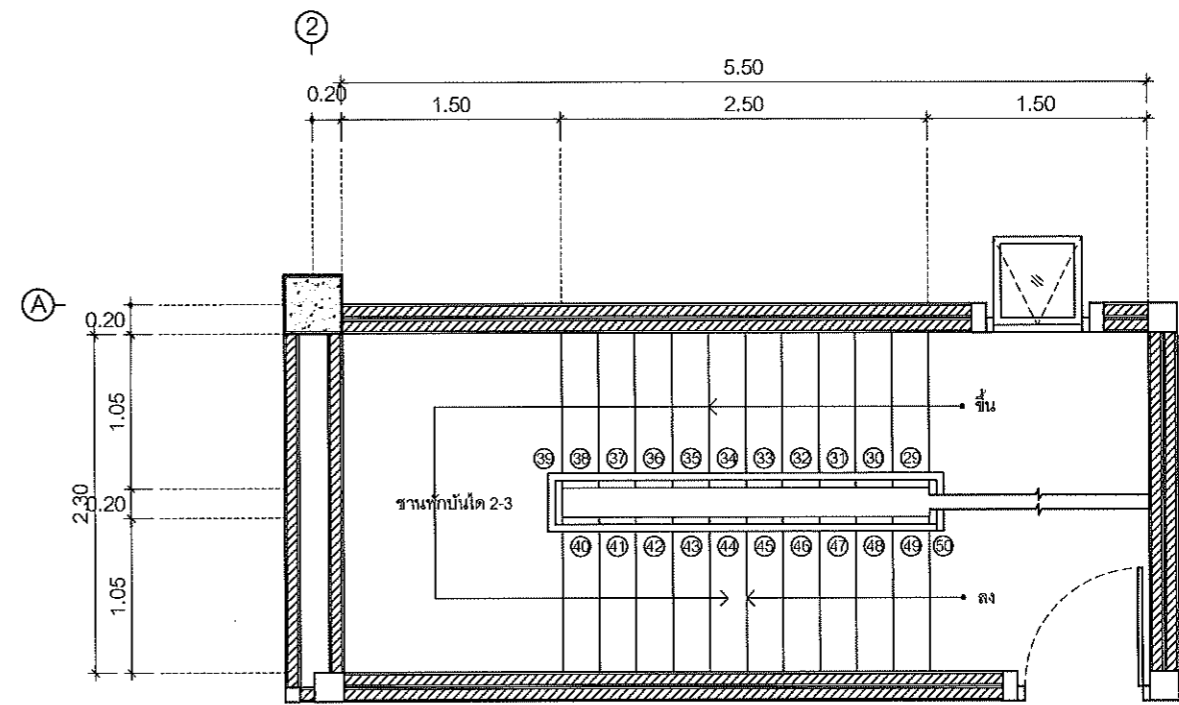

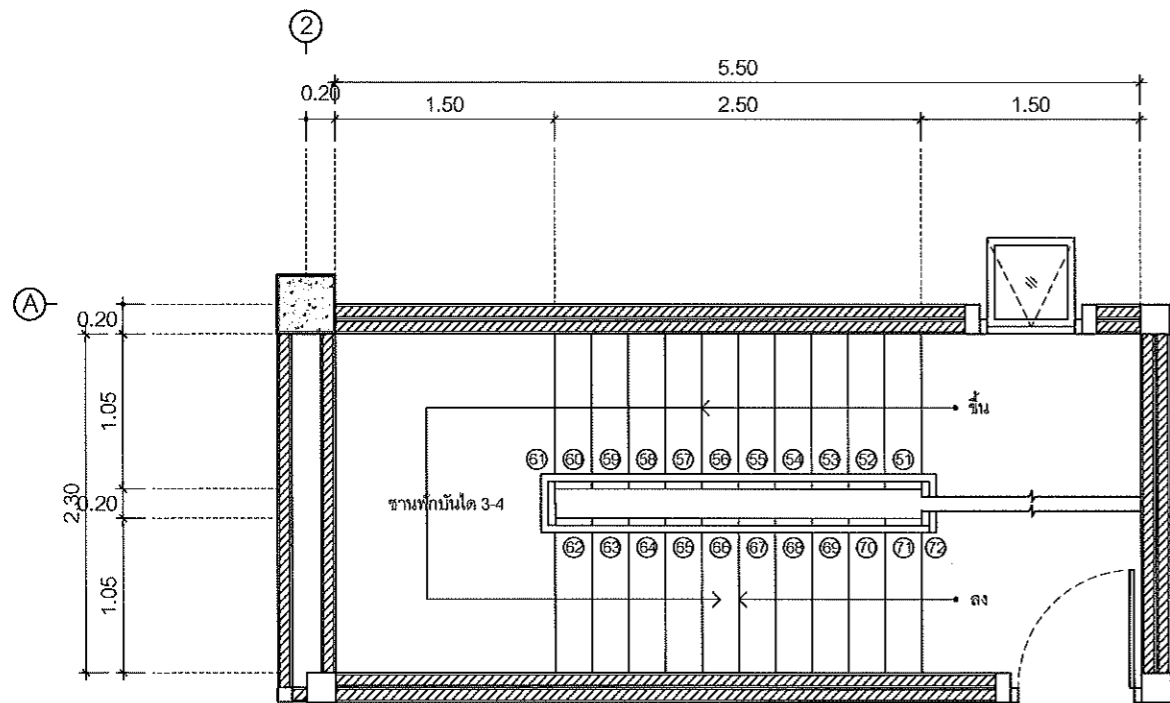

บ้านไต่หนี่ไฟ ชั้น 2-3   
SCALE 1 : 50

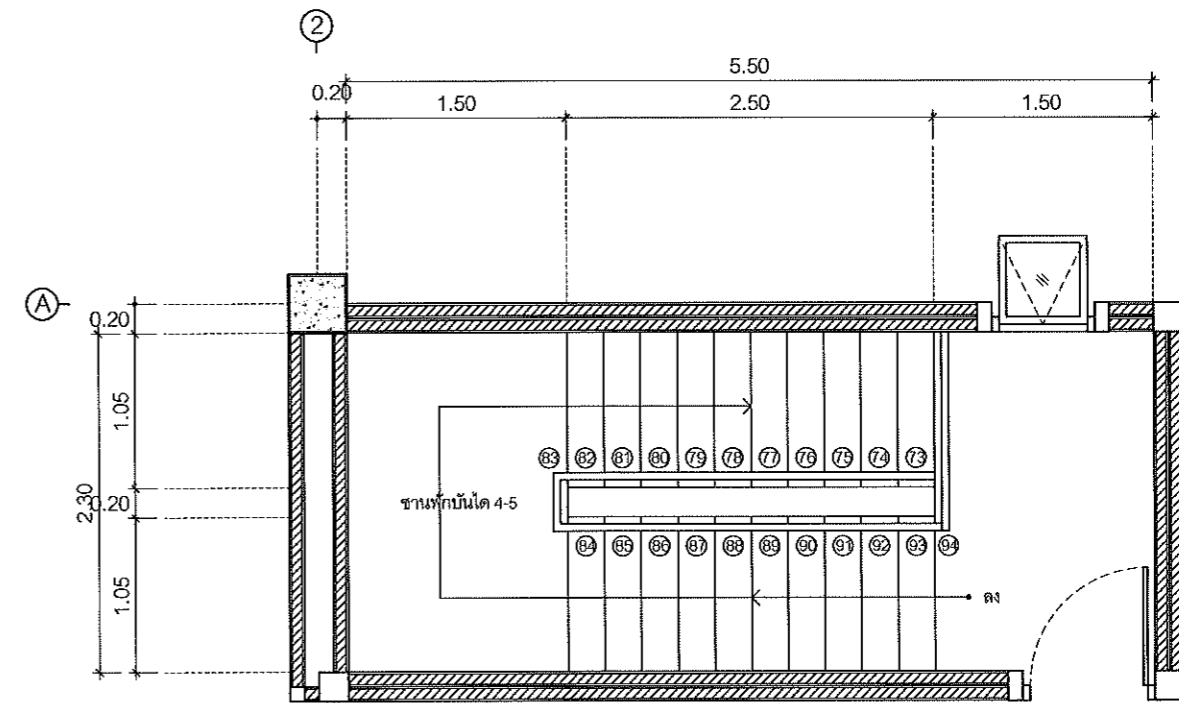

บ้านไต่หนี่ไฟ ชั้น 3-4   
SCALE 1 : 50



บ้านไต่หนี่ไฟ ชั้น 4-5   
SCALE 1 : 50

 กลุ่มงานออกแบบก่อสร้างและภูมิสถาปัตยกรรมศาสตร์ มหาวิทยาลัยราชภัฏบรจรัม	LOCATION	PROJECT TITLE	OWNER	PROFESSIONAL ARCHITECTS	PROFESSIONAL ENGINEER	DRAWING TITLE แบบขยายบ้านไต่หนี่ไฟ 1	DATE :	DRAWING NO :
	มหาวิทยาลัยราชภัฏบรจรัม	งานปรับปรุงซ่อมแซมอาคารเรียนเก่า 398 หมู่ 9 ต.นครสวรรค์ต.ก อ.เมือง จ.นครสวรรค์	สำนักงานอธิการบดี	นาย อนุพันธ์ อุนจำ ร.ศ.ก. 3562	นาย เกียรติกร ชาติบุตร ศษ. 12270		SCALE : 1:50	A-23
				ASSOCIATE ARCHITECTS	ASSOCIATE ENGINEER		Total pages : 23/38	
				นาย พทล ธรรมศรีสมบัติ ร.ศ.ก. 20411	นาย สุวัฒน์ นันทนามนิ ภ.ย. 63152		NOTES.	

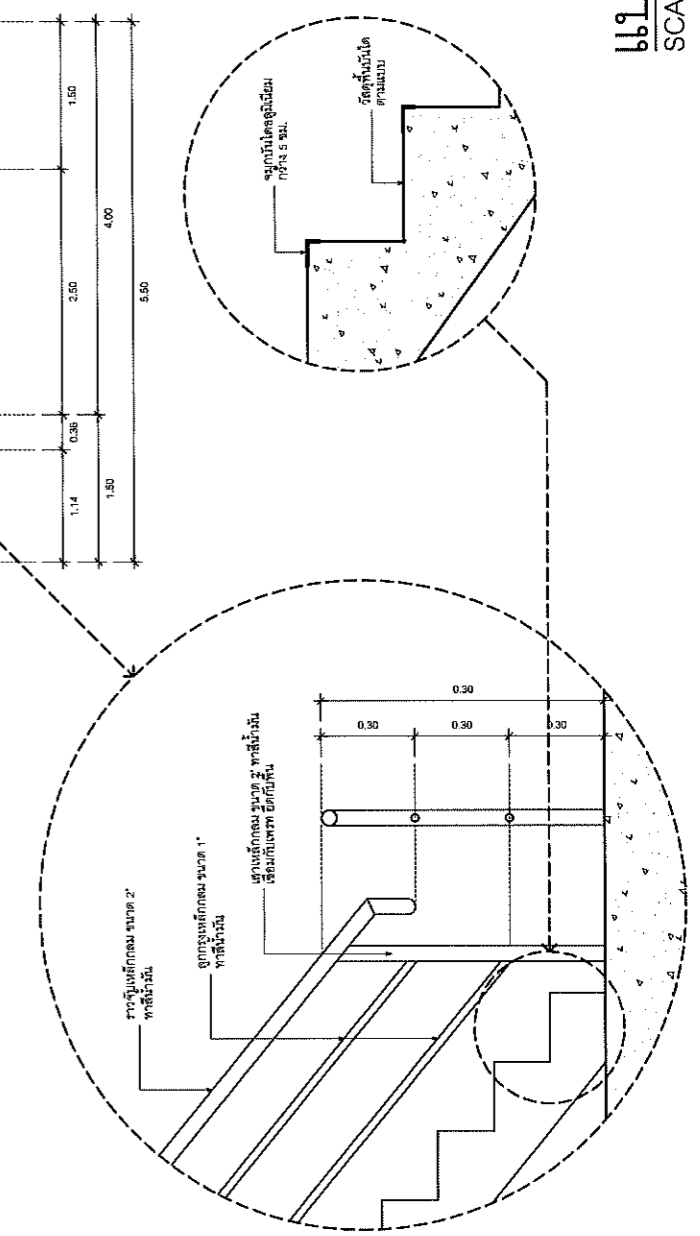
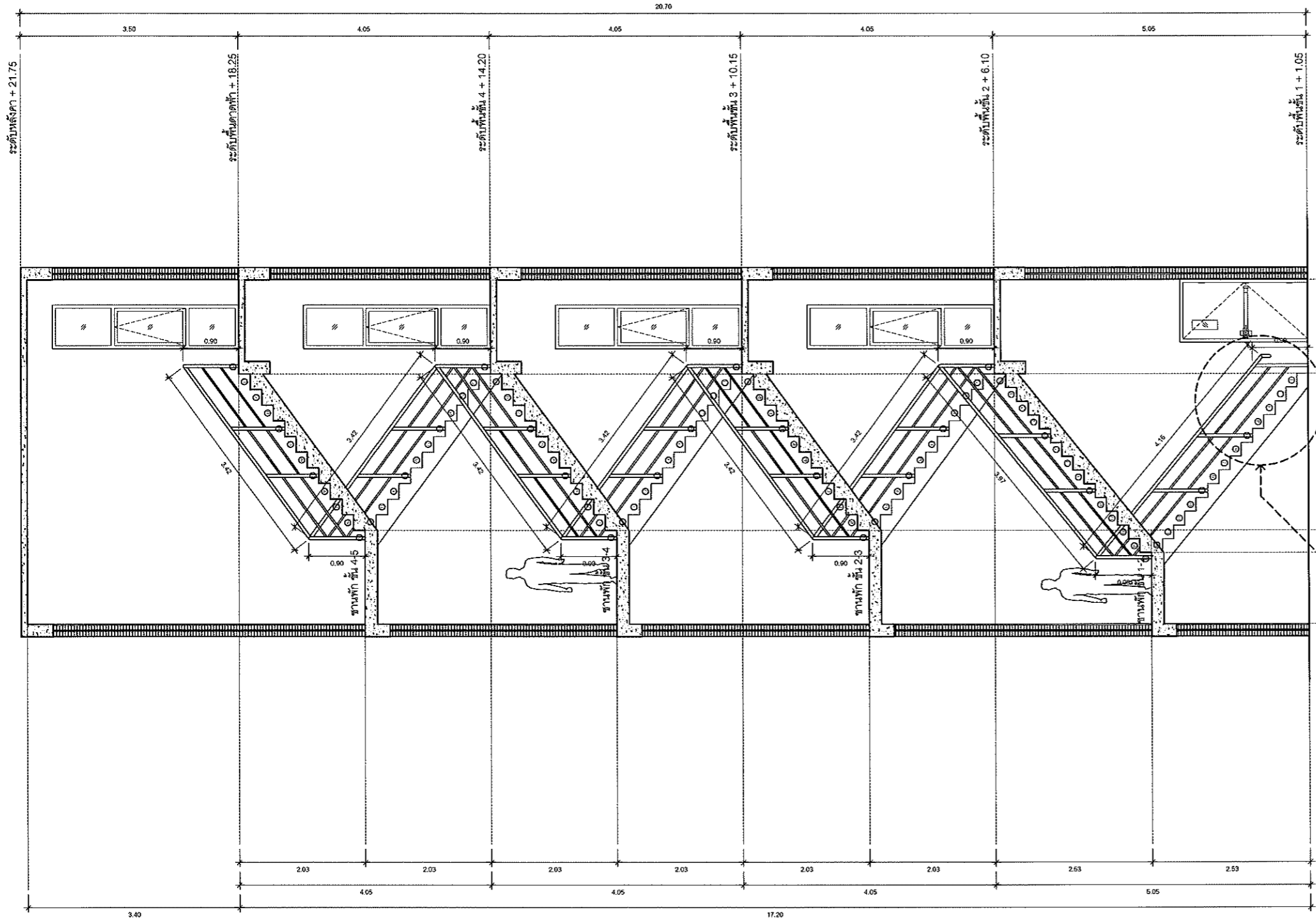

*Handwritten signature and initials*

 กลุ่มงานออกแบบก่อสร้างและภูมิสถาปัตยกรรมศาสตร์ มหาวิทยาลัยราชภัฏนครสวรรค์	LOCATION	PROJECT TITLE	OWNER	PROFESSIONAL ARCHITECTS	PROFESSIONAL ENGINEER	DRAWING TITLE แบบขยายบันไดหนีไฟ 2	DATE :	DRAWING NO :
	มหาวิทยาลัยราชภัฏนครสวรรค์	งานปรับปรุงซ่อมแซมอาคารเรียนเก่า 398 หมู่ 9 ต.นครสวรรค์คต อ.เมือง จ.นครสวรรค์	สำนักงานอภิการบติ	นาย ธนวิทย์ จันทา ร.ศ.ก. 3662	นาย เกียรติกร ชชาติบุตร ร.ศ.ก. 12270		SCALE : 1:100	A-24
				ASSOCIATE ARCHITECTS	ASSOCIATE ENGINEER		Total pages : 24/38	
				นาย ทพทล ธรรมศิลป์ภูมิ ร.ศ.ก. 20411	นาย สุวัฒน์ ห่อหวนหาญ ร.ศ.ก. 63152		NOTES.	

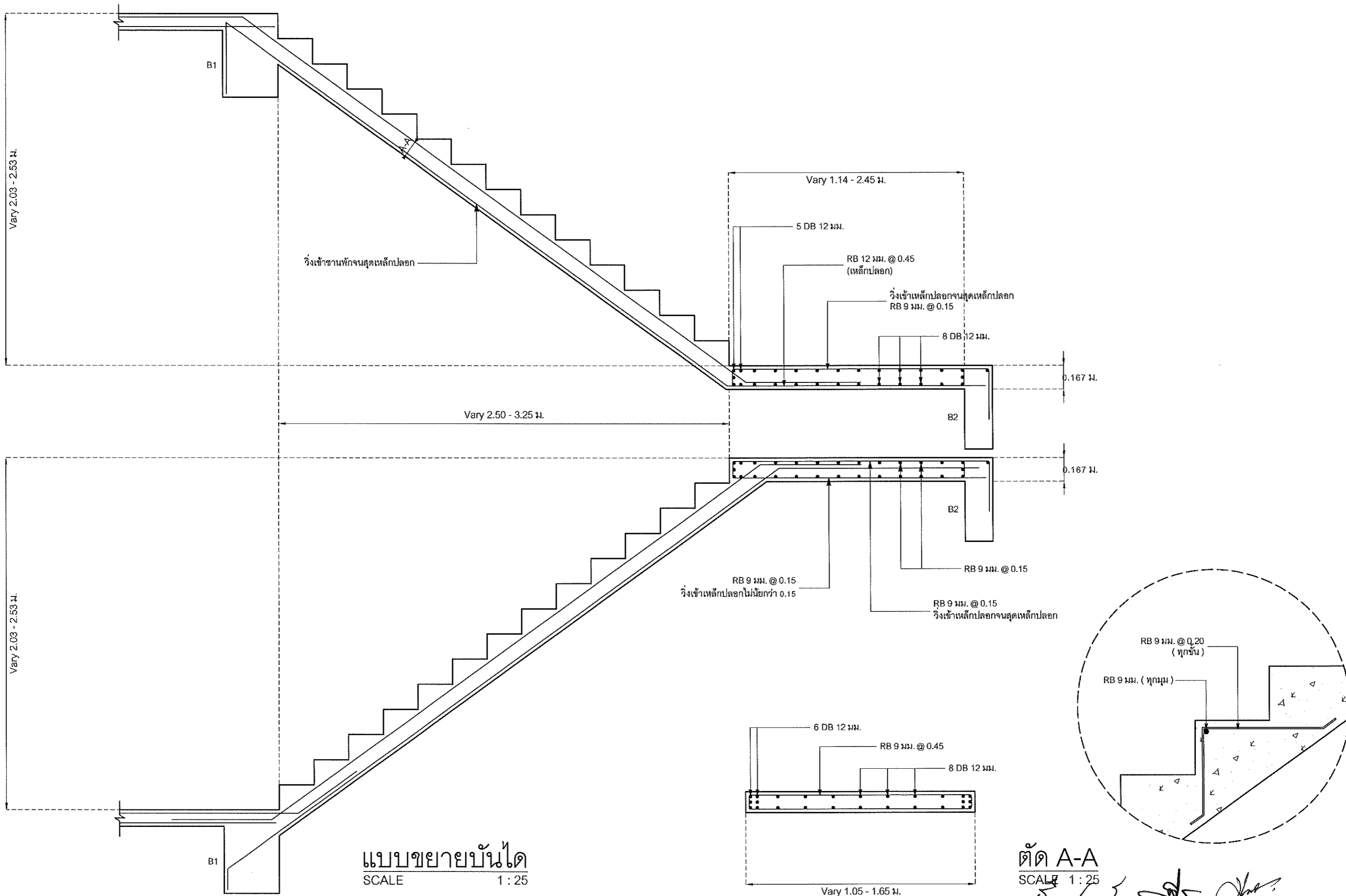

แบบขยายบันได  
SCALE 1 : 25

ตัด A-A  
SCALE 1 : 25  
*[Handwritten signature]*

 กลุ่มงานออกแบบก่อสร้างและภูมิสถาปัตย์ มหาวิทยาลัยศิลปากร	LOCATION	PROJECT TITLE	OWNER	PROFESSIONAL ARCHITECTS	PROFESSIONAL ENGINEER	DRAWING TITLE	DATE :	DRAWING NO :	
	มหาวิทยาลัยราชภัฏนครสวรรค์	งานปรับปรุงซ่อมแซมอาคารเรียนเก่า 398 หมู่ 9 ต.นครสวรรค์ตก อ.เมือง จ.นครสวรรค์	สำนักงานอธิการบดี	นาย อนุทิน จันทอ ร.ศ. 3582	นาย เกียรติกร ชาติบุตร ร.ศ. 12270			SCALE : 1:25	A-25
				ASSOCIATE ARCHITECTS	ASSOCIATE ENGINEER			Total pages : 25/38	
				นาย ทศพล ธรรมดีบัณฑิต ร.ศ. 20411	นาย สุวัฒน์ นาคสงวน ร.ศ. 63152			NOTES.	

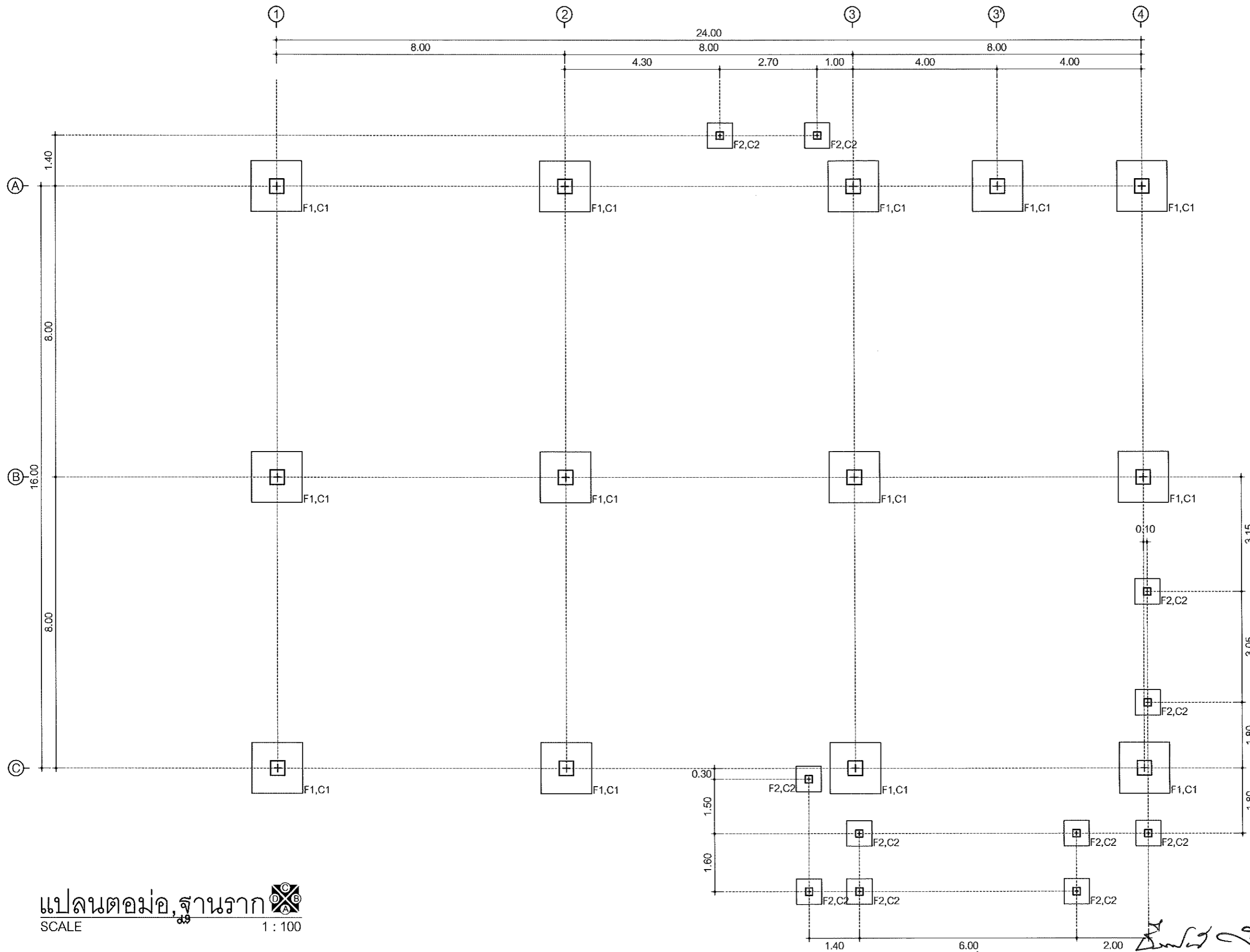



แปลนตอม่อ,ฐานราก   
 SCALE 1 : 100

*Handwritten signature*

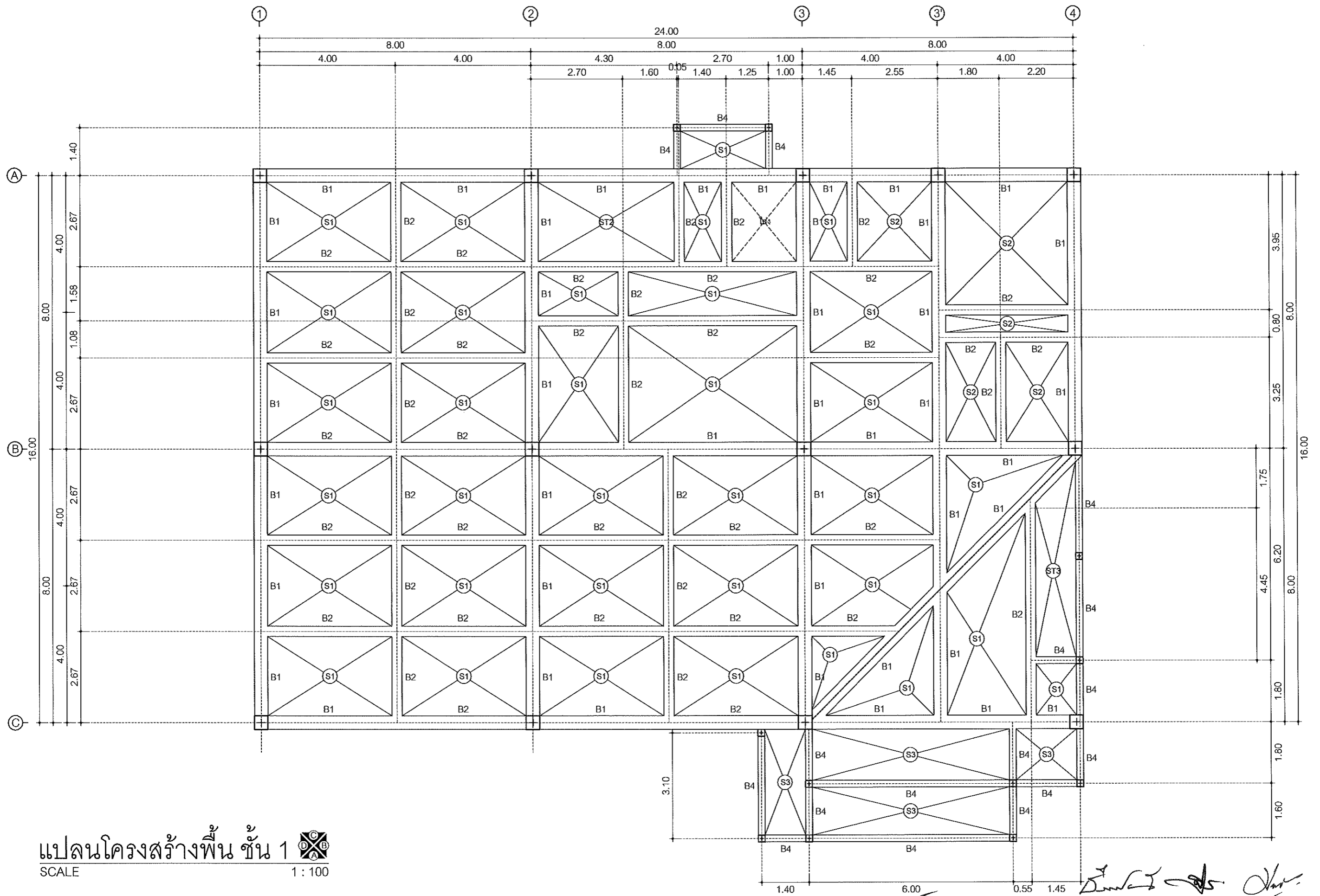
 กลุ่มงานออกแบบก่อสร้างและภูมิสถาปัตยกรรม มหาวิทยาลัยศิลปากร	LOCATION	PROJECT TITLE	OWNER	PROFESSIONAL ARCHITECTS	PROFESSIONAL ENGINEER	DRAWING TITLE แปลนฐานราก - เสาตอม่อ	DATE :	DRAWING NO :
	มหาวิทยาลัยราชภัฏนครสวรรค์	งานปรับปรุงซ่อมแซมอาคารเรียนเก่า 398 หมู่ ๑ ต.นครสวรรค์ตก อ.เมือง จ.นครสวรรค์	สำนักงานอภิการบติ	นาย อนุทิน จันทา ร.ศ.ก. 3562	นาย เกียรติไชยา ราติบุตร ร.ย. 12270		SCALE : 1:100	A-26
				ASSOCIATE ARCHITECTS	ASSOCIATE ENGINEER		Total pages : 26/38	
				นาย ทศพล ธรรมศิลป์ภูมิ ร.ศ.ก. 20411	นาย สุภณัฐ นันทพานิช ร.ย. 63162		NOTES.	



แปลนโครงสร้างพื้น ชั้น 1   
SCALE 1 : 100

 กลุ่มงานออกแบบก่อสร้างและภูมิสถาปัตยกรรม มหาวิทยาลัยศิลปากร	LOCATION	PROJECT TITLE	OWNER	PROFESSIONAL ARCHITECTS	PROFESSIONAL ENGINEER	DRAWING TITLE	DATE :	DRAWING NO :	
	มหาวิทยาลัยราชภัฏนครสวรรค์	งานปรับปรุงซ่อมแซมอาคารเรียนเก่า 398 หมู่ ๑ ต.นครสวรรค์ต.ก อ.เมือง จ.นครสวรรค์	สำนักงานอธิการบดี	นาย ธนวิทย์ จันทา ร.ศ. 3562	นาย เกียรติ รัตติยา ร.ศ. 12270		แปลนคาน ชั้น 1	SCALE : 1:100	A-27
	ASSOCIATE ARCHITECTS	ASSOCIATE ENGINEER	นาย ทศพร ธรรมศึกบุญเกิด ภ.ศ.ด. 20411	นาย สุวัฒน์ ห่อพานิช ภ.ศ.ด. 63152	Total pages : 27/38				
					NOTES.				

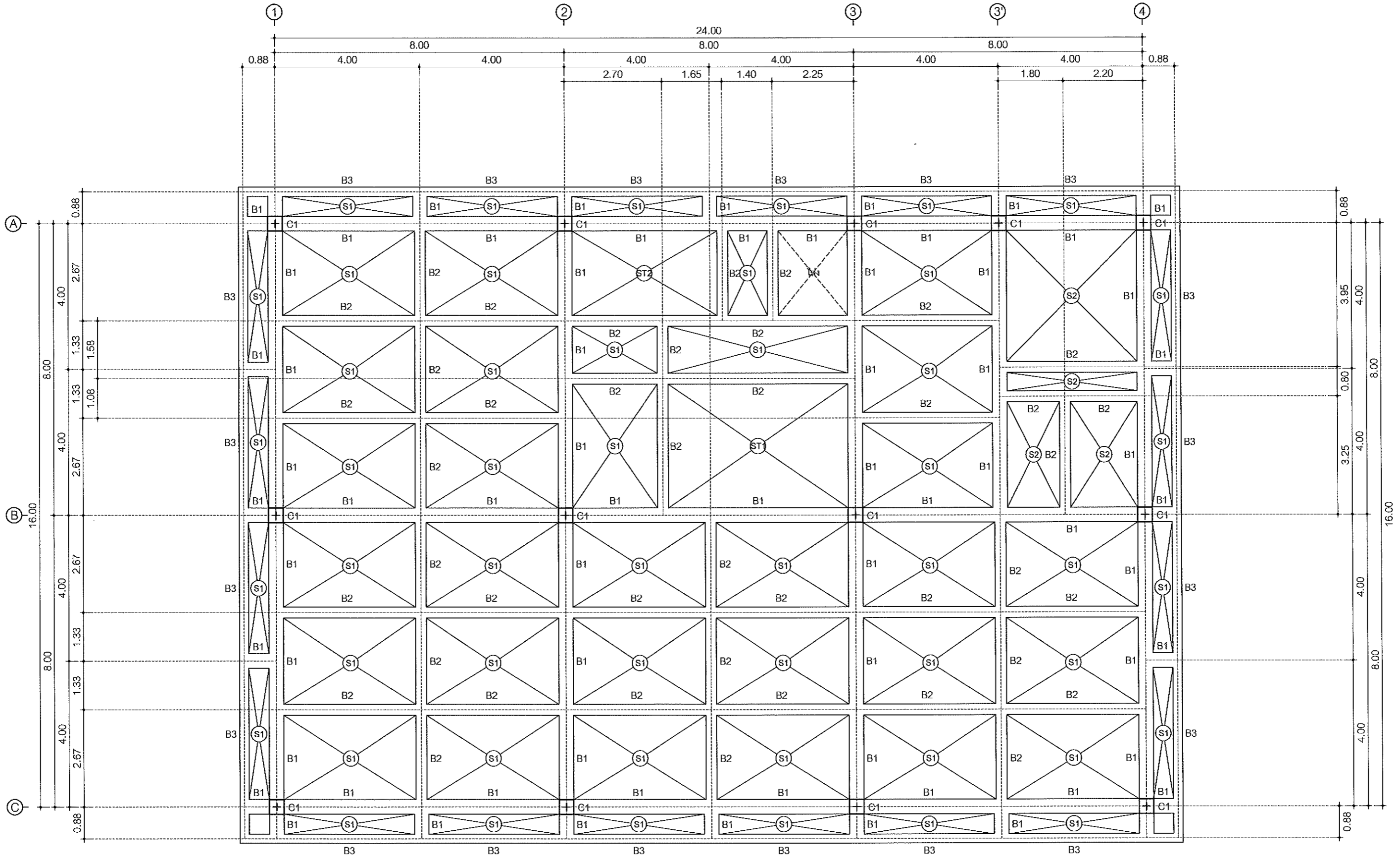

แปลนโครงสร้างพื้น ชั้น 2  
SCALE 1:100

*(Handwritten signatures and initials)*

 กลุ่มงานออกแบบก่อสร้างและภูมิสถาปัตยกรรม มหาวิทยาลัยราชภัฏนครสวรรค์	LOCATION	PROJECT TITLE	OWNER	PROFESSIONAL ARCHITECTS	PROFESSIONAL ENGINEER	DRAWING TITLE	DATE :	DRAWING NO :
	มหาวิทยาลัยราชภัฏนครสวรรค์	งานปรับปรุงซ่อมแซมอาคารเรียนเก่า 398 หมู่ 9 ต.นครสวรรค์ตึก อ.เมือง จ.นครสวรรค์	สำนักงานอธิการบดี	นาย ธนวิทย์ ชูกล้า ร.ต.ท. 3562	นาย เจริญไตร ชาติบุตร ร.ต.ท. 12270		แปลนคาน ชั้น 2	SCALE : 1:100
				ASSOCIATE ARCHITECTS	ASSOCIATE ENGINEER		Total pages : 28/38	
				นาย ทศพล ธรรมศิลป์ภูมิ ร.ต.ท. 20411	นาย สุรพันธ์ วัฒนพานิช ร.ต.ท. 63152		NOTES.	

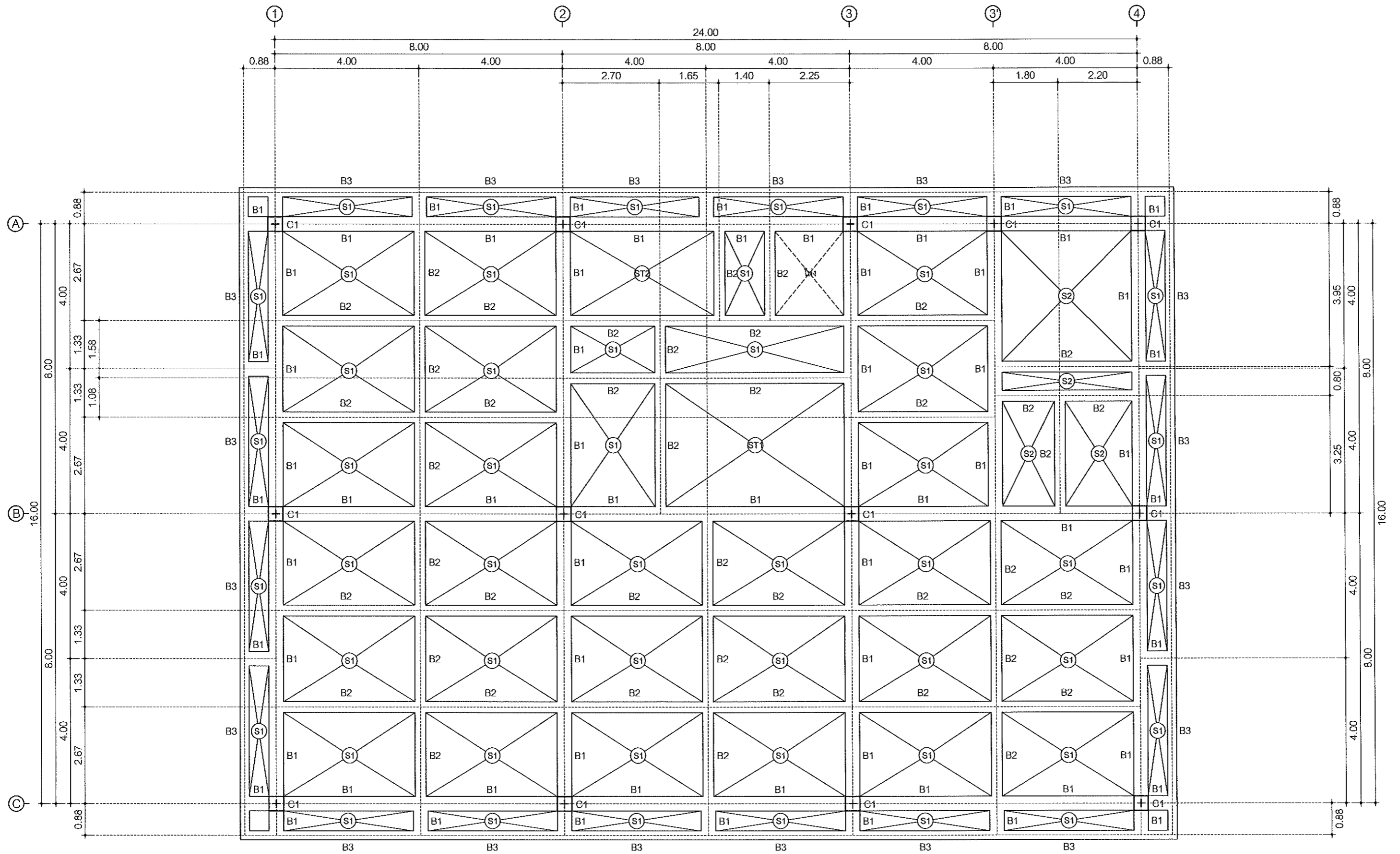

แปลนโครงสร้างพื้น ชั้น 3   
 SCALE 1:100

*(Handwritten signature)*

 กลุ่มงานออกแบบก่อสร้างและภูมิสถาปัตยกรรม มหาวิทยาลัยราชภัฏนครสวรรค์	LOCATION	PROJECT TITLE	OWNER	PROFESSIONAL ARCHITECTS	PROFESSIONAL ENGINEER	DRAWING TITLE	DATE :	DRAWING NO :	
	มหาวิทยาลัยราชภัฏนครสวรรค์	งานปรับปรุงซ่อมแซมอาคารเรียนเก่า 398 หมู่ 9 ต.นครสวรรค์ตึก อ.เมือง จ.นครสวรรค์	สำนักงานอิกิการบตี	นาย ธนวิทย์ จุณจำ ร.ร.ศ. 3562	นาย เกียรติกร ชาติบุตร ร.ร.ศ. 12270			SCALE : 1:100	A-29
				ASSOCIATE ARCHITECTS	ASSOCIATE ENGINEER			Total pages : 29/38	
				นาย ทศพล ชรรณีสมบัติ ร.ร.ศ. 20411	นาย สุวัฒน์ ศรีนันทนาใจ ร.ร.ศ. 63152			NOTES.	

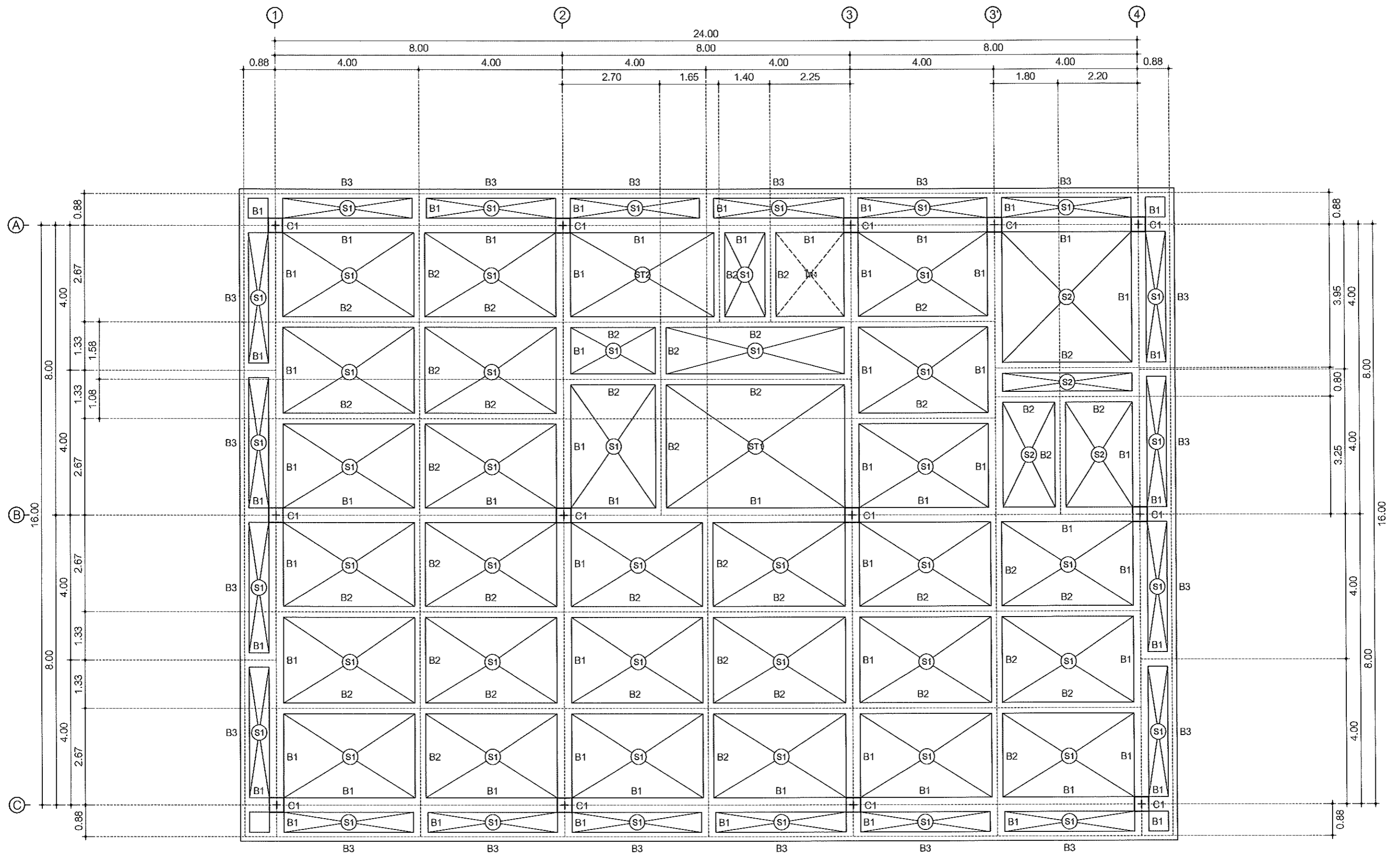

แปลนโครงสร้างพื้น ชั้น 4   
 SCALE 1 : 100

*Handwritten signature*

 กลุ่มงานออกแบบก่อสร้างและภูมิสถาปัตย์ มหาวิทยาลัยราชภัฏนครสวรรค์	LOCATION	PROJECT TITLE	OWNER	PROFESSIONAL ARCHITECTS	PROFESSIONAL ENGINEER	DRAWING TITLE	DATE :	DRAWING NO :	
	มหาวิทยาลัยราชภัฏนครสวรรค์	งานปรับปรุงซ่อมแซมอาคารเรียนเก่า 398 หมู่ 9 ต.นครสวรรค์ตก อ.เมือง จ.นครสวรรค์	สำนักงานอธิการบดี	นาย เนติพร จันทา ร.ศ.ก. 3562	นาย เกียรติกร ชาติบุตร ส.ย. 12270		แปลนคาน ชั้น 4	SCALE : 1:100	A-30
				ASSOCIATE ARCHITECTS	ASSOCIATE ENGINEER		Total pages : 30/36		
				นาย ทศพล ธรรมสีลบุญรอด ภ.ศ.ก. 20411	นาย สุภวัฒน์ วัฒนพานิช ภ.ย. 63152		NOTES.		

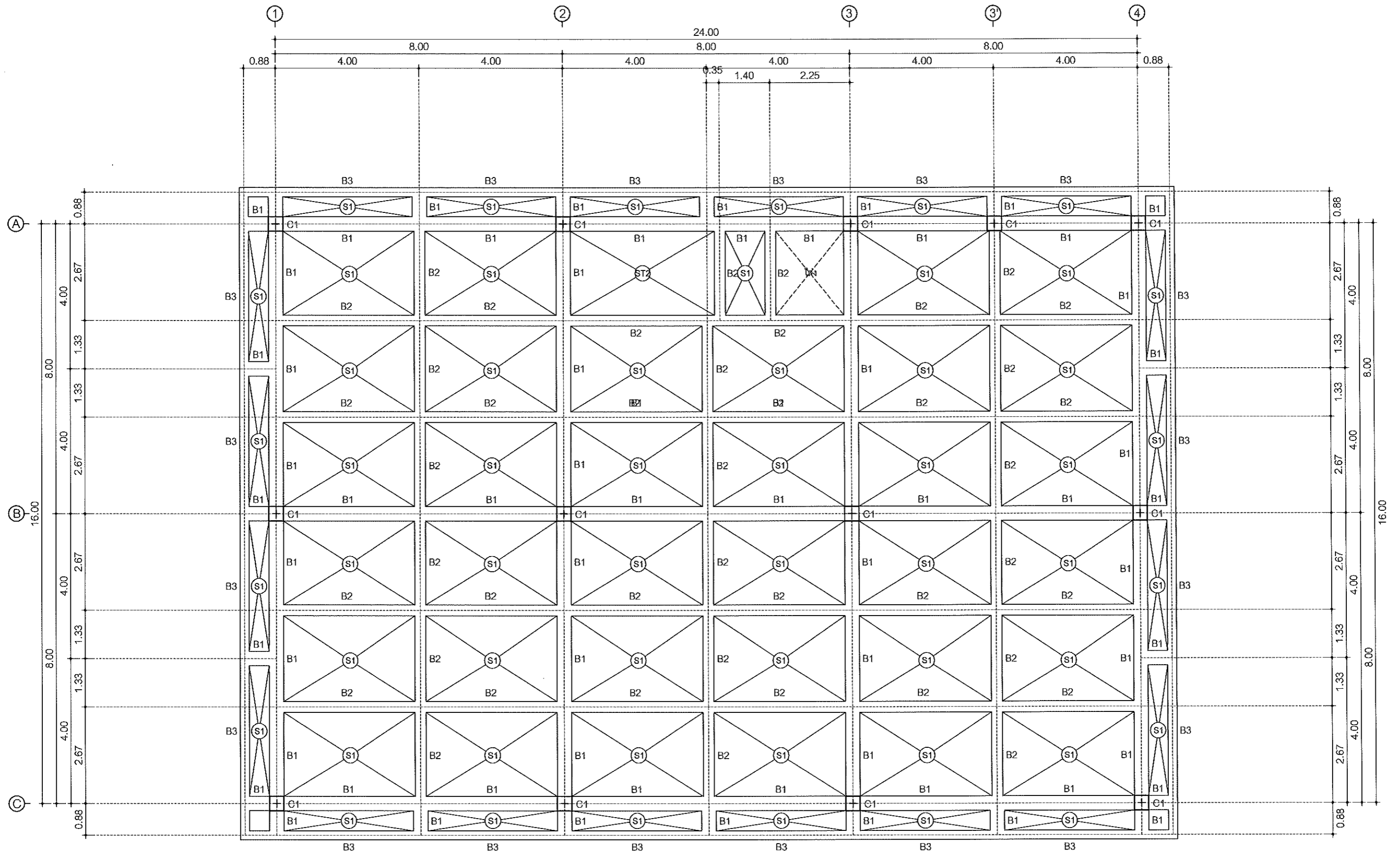

แปลนโครงสร้างพื้นดาดฟ้า   
 SCALE 1:100

*(Handwritten signatures)*

 กลุ่มงานออกแบบก่อสร้างและภูมิสถาปัตย์ มหาวิทยาลัยราชภัฏนครสวรรค์	LOCATION	PROJECT TITLE	OWNER	PROFESSIONAL ARCHITECTS	PROFESSIONAL ENGINEER	DRAWING TITLE	DATE :	DRAWING NO :	
	มหาวิทยาลัยราชภัฏนครสวรรค์	งานปรับปรุงซ่อมแซมอาคารเรียนเก่า 398 หมู่ 9 ต.นครสวรรค์ตก อ.เมือง จ.นครสวรรค์	สำนักงานอธิการบดี	นาย อนุทย์ จุนจำ ร.ร. 3582	นาย เกียรติกร ชาติบุตร ร.ร. 12270		แปลนคานาดาดฟ้า	SCALE : 1:100	A-31
				ASSOCIATE ARCHITECTS	ASSOCIATE ENGINEER		Total pages : 31/38		
				นาย ทศพล ธรรมสีลบุญฤดี ร.ร. 20411	นาย สุภวัฒน์ ห่อหมานิช ร.ร. 63152		NOTES.		

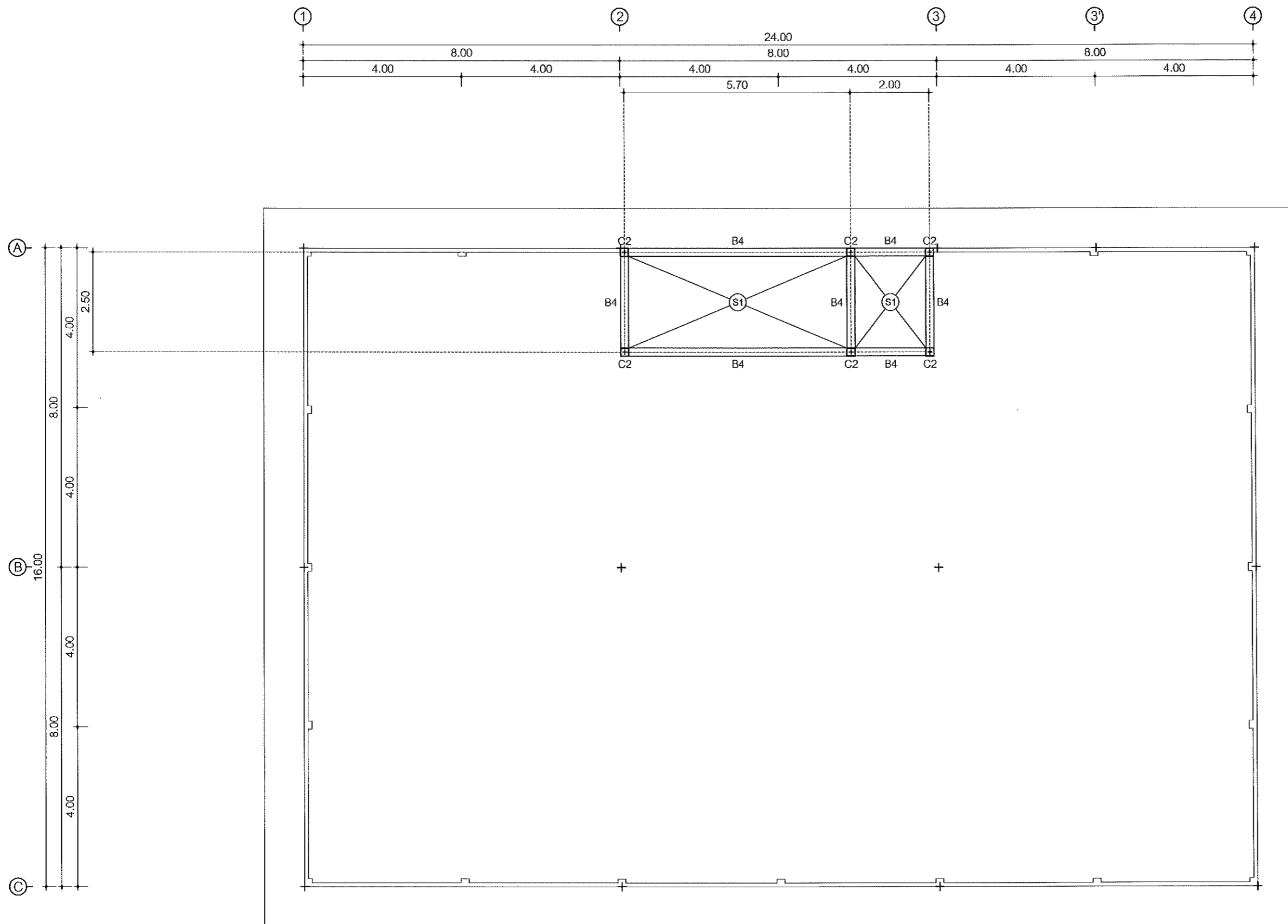

แปลนโครงสร้างหลังคา

SCALE 1 : 100

*Handwritten signatures and initials*

 กลุ่มงานออกแบบก่อสร้างและภูมิสถาปัตยกรรมศาสตร์ มหาวิทยาลัยศิลปากร	LOCATION	PROJECT TITLE	OWNER	PROFESSIONAL ARCHITECTS	PROFESSIONAL ENGINEER	DRAWING TITLE	DATE :	DRAWING NO :	
	มหาวิทยาลัยราชภัฏนครสวรรค์	งานปรับปรุงซ่อมแซมอาคารเรียนเก่า 398 หมู่ 9 ต.นครสวรรค์ต.ก อ.เมือง จ.นครสวรรค์	สำนักงานอภิการบติ	นาย ธนวิทย์ จันทน์ ภ-สถ. 3562	นาย เกียรติกร ชชาติบุตร สถ. 12270		แปลนคานหลังคา	SCALE : 1:100	A-32
				ASSOCIATE ARCHITECTS	ASSOCIATE ENGINEER			Total pages : 32/38	
				นาย ทศพล ธรรมศิลป์ภูมิ ภ-สถ. 20411	นาย ชูพันธุ์ ห่อจันทนิรม ภย. 63152			NOTES.	

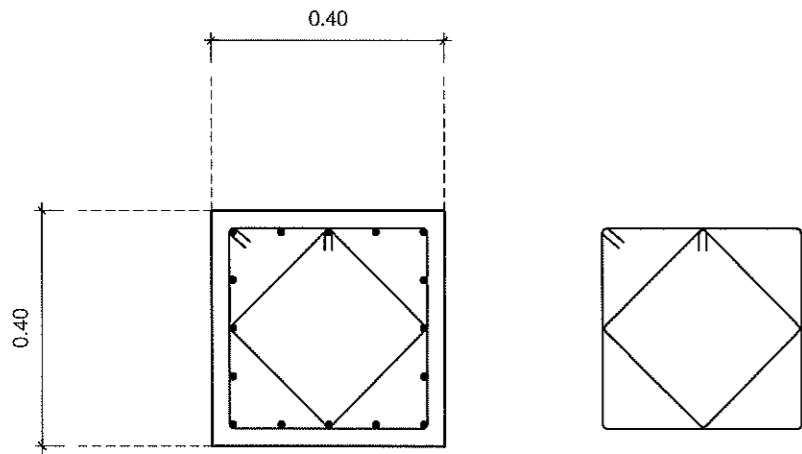

0.40 x 0.40

16 - DB 25 มม. ( เหล็กยื่น )  
2 - RB 6 มม. @ 0.28 ม. ( เหล็กปลอก )

C1

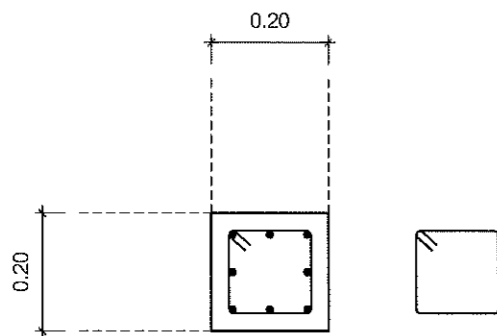

0.20 x 0.20

8 - DB 16 มม. ( เหล็กยื่น )  
1 - RB 6 มม. @ 0.20 ม. ( เหล็กปลอก )

C2

แบบขยายหน้าตัดเสา  
SCALE 1 : 12

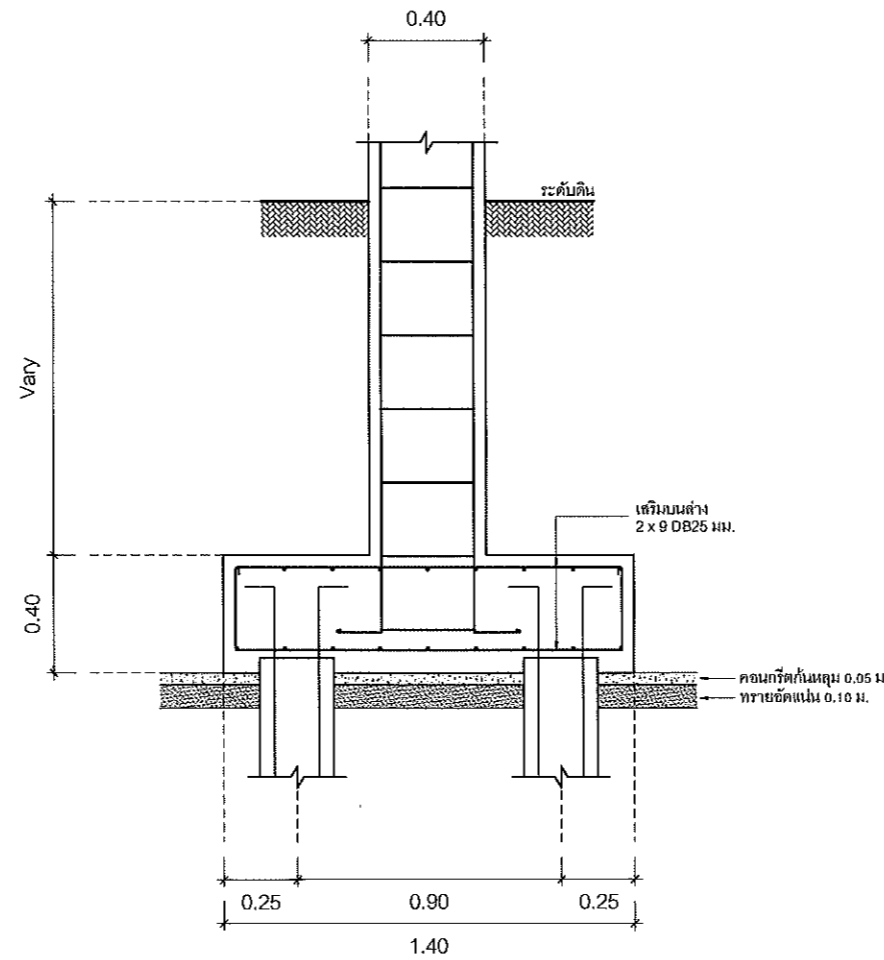
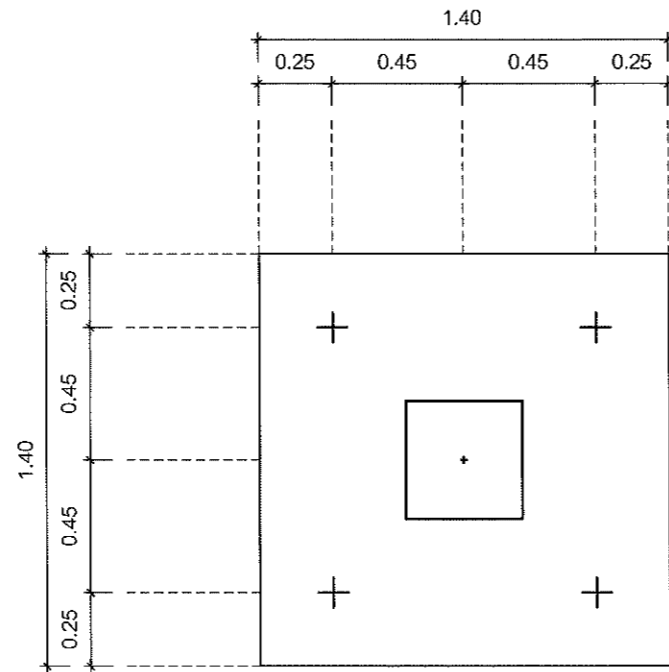

เสาเข็มจำนวน 4 ต้น รับน้ำหนักปลอกค้ำยันได้ไม่น้อยกว่า 28,000 กก. ต่อต้น

แบบขยายฐานราก F1  
SCALE 1 : 25

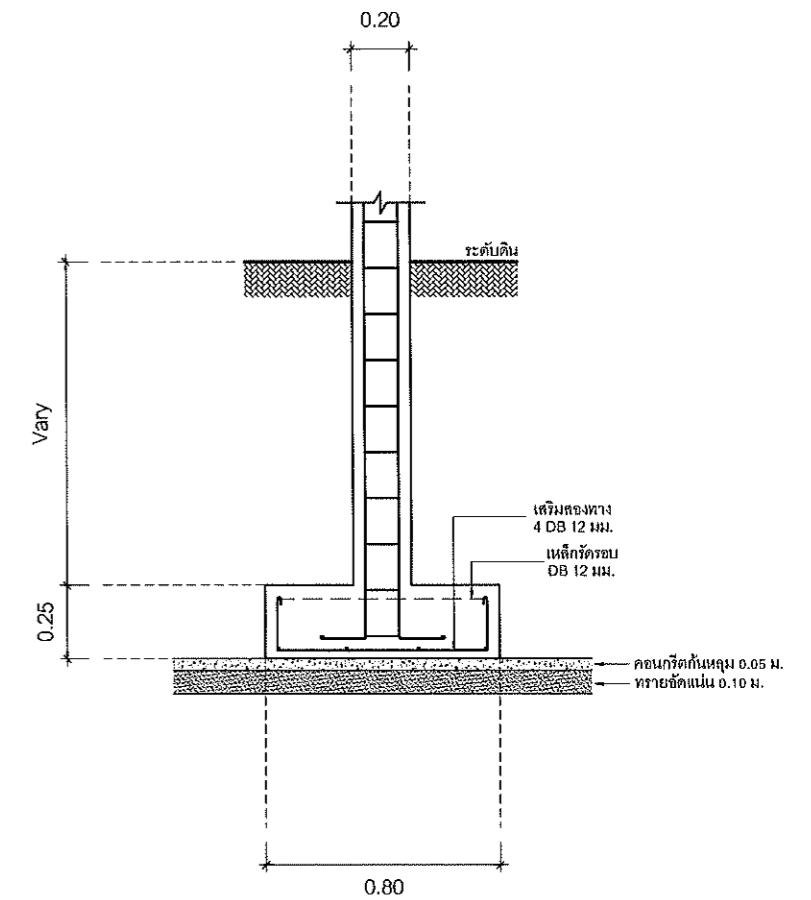
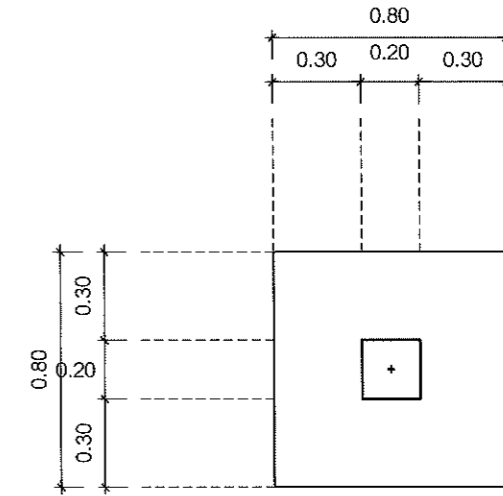

แบบขยายฐานราก F2  
SCALE 1 : 25



LOCATION

มหาวิทยาลัยราชภัฏนครสวรรค์

PROJECT TITLE

งานปรับปรุงซ่อมแซมอาคารเรียนเก่า  
398 หมู่ 9 ต.นครสวรรค์ตก อ.เมือง  
จ.นครสวรรค์

OWNER

สำนักงานอธิการบดี

PROFESSIONAL ARCHITECTS

นาย ธนวิทย์ จุณา  
ร.ศ.ช. 3562

ASSOCIATE ARCHITECTS

นาย ทศพล ธรรมสีตปัญญา  
ร.ศ.ช. 20411

PROFESSIONAL ENGINEER

นาย เกียรติกร ชาติบุตร  
ร.ศ.ช. 12270

ASSOCIATE ENGINEER

นาย สุภณิศร์ ห่อหมากนิธ  
ร.ศ.ช. 63152

DRAWING TITLE

แบบขยายเสา - ฐานราก

DATE :

SCALE : 1:25

Total pages : 33/38

NOTES.

DRAWING NO.:

A-33

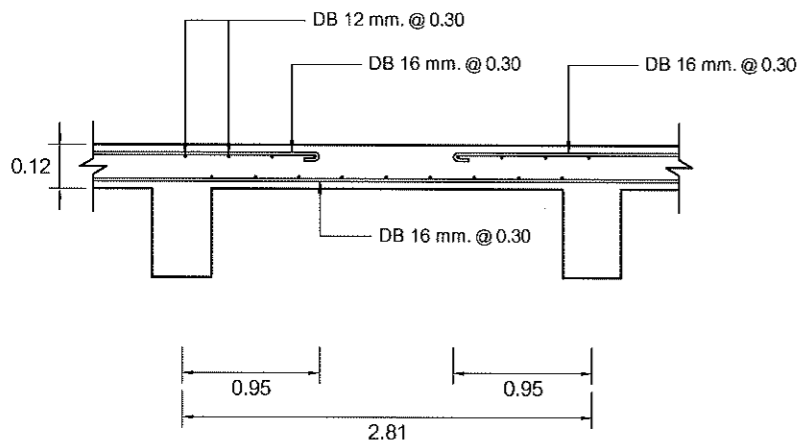

S1 รูปตัดทางด้านสั้น  
SCALE 1 : 50

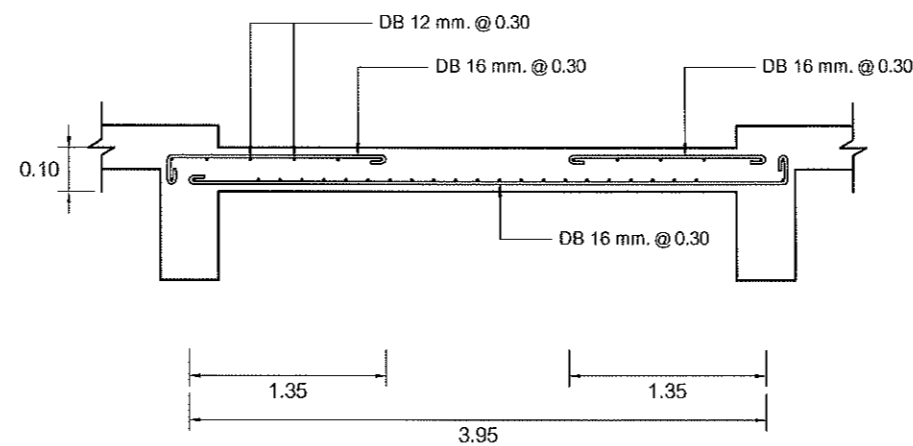

S2 รูปตัดทางด้านสั้น  
SCALE 1 : 50

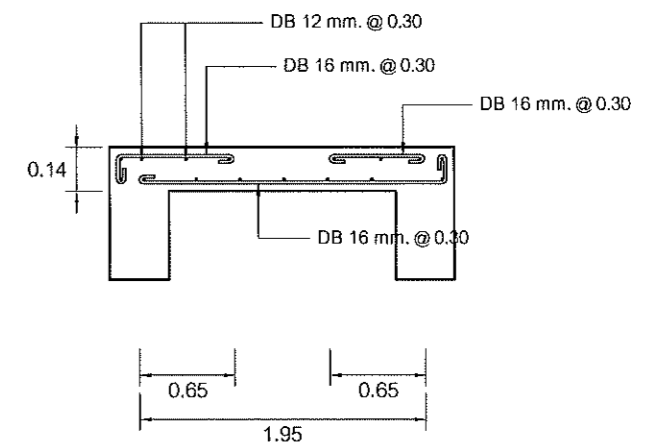

S3 รูปตัดทางด้านสั้น  
SCALE 1 : 50

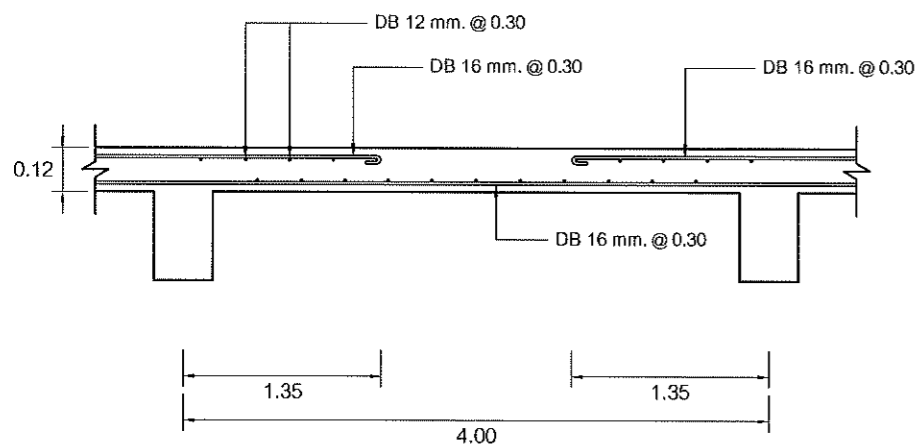

S1 รูปตัดทางด้านยาว  
SCALE 1 : 50

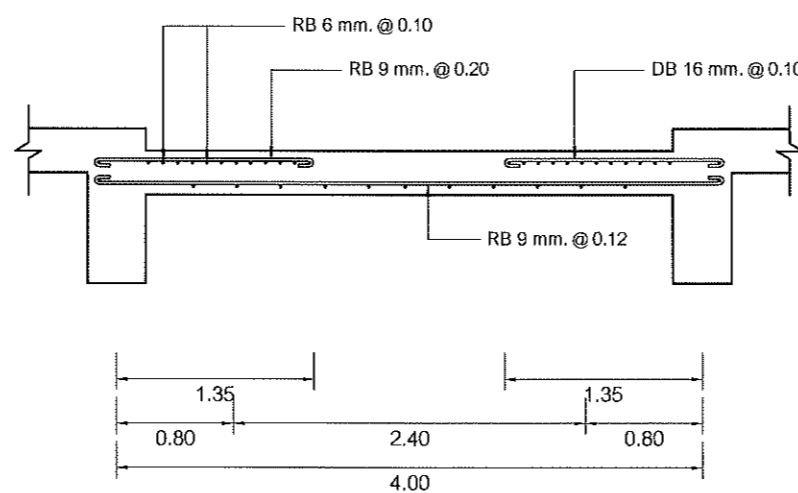

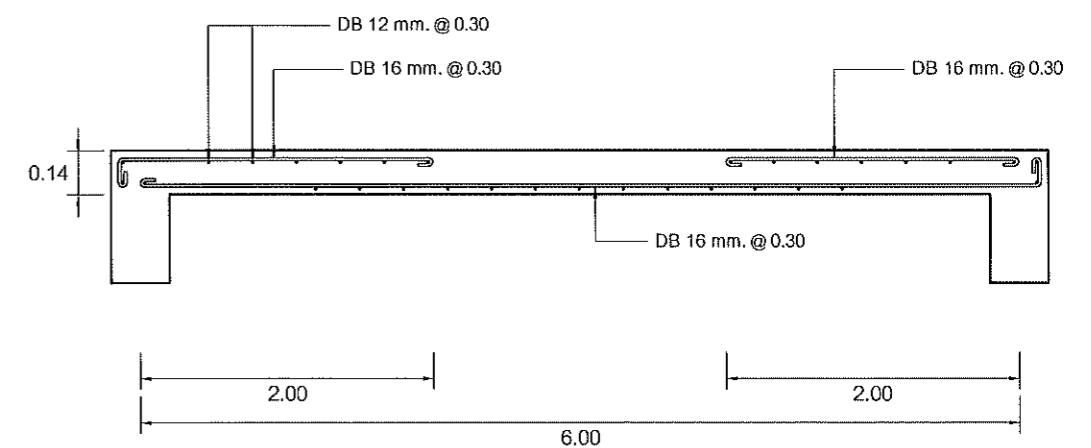

S2 รูปตัดทางด้านยาว  
SCALE 1 : 50



S3 รูปตัดทางด้านยาว  
SCALE 1 : 50

*Signature*

 กลุ่มงานออกแบบก่อสร้างและภูมิสถาปัตยกรรม มหาวิทยาลัยศิลปากร	LOCATION	PROJECT TITLE	OWNER	PROFESSIONAL ARCHITECTS	PROFESSIONAL ENGINEER	 	DRAWING TITLE	DATE :	DRAWING NO :	
	มหาวิทยาลัยราชภัฏนครสวรรค์	งานปรับปรุงซ่อมแซมอาคารเรียนเก่า 398 หมู่ 9 ต.นครสวรรค์ตึก อ.เมือง จ.นครสวรรค์	สำนักงานอธิการบดี	นาย วนิตย์ จุฑา ร.ศ.ก. 3562	นาย เกียรติกร ชาติบุตร ร.ศ.ก. 12270			SCALE : 1:50		A-34
				ASSOCIATE ARCHITECTS	ASSOCIATE ENGINEER			Total pages : 34/38		
				นาย ทศพล ธรรมศักดิ์บุญฤดี ร.ศ.ก. 20411	นาย สุวัฒน์ ศรีนันทานันท์ ร.ศ.ก. 63152			NOTES.		

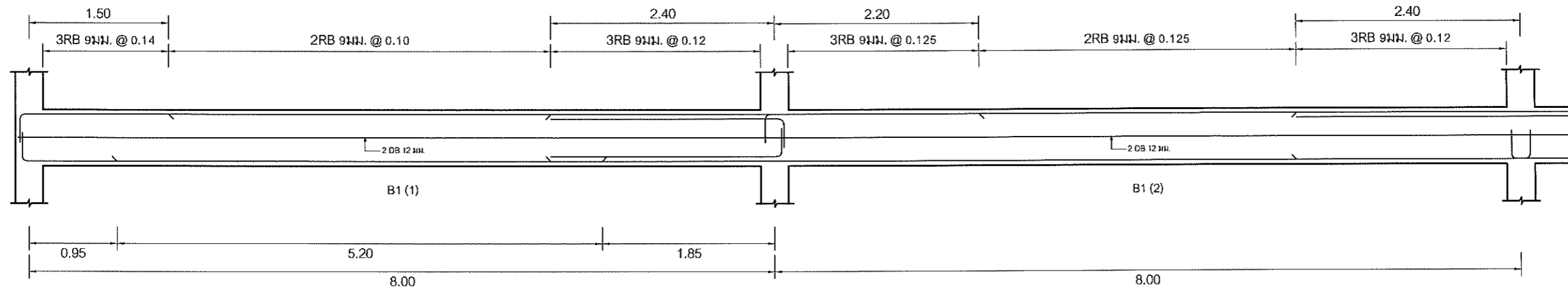

B1 (1) 0.40 x 0.60		
ทิศทางซ้าย	ทิศทางช่วง	ทิศทางขวา
4 DB 25 มม.	2 DB 25 มม.	4 DB 25 มม. 4 DB 25 มม.
2 DB 25 มม.	5 DB 25 มม.	4 DB 25 มม. 4 DB 25 มม.

B1 (2) 0.40 x 0.60		
ทิศทางซ้าย	ทิศทางช่วง	ทิศทางขวา
6 DB 25 มม.	2 DB 25 มม.	4 DB 25 มม. 4 DB 25 มม.
4 DB 16 มม.	4 DB 25 มม.	6 DB 25 มม.

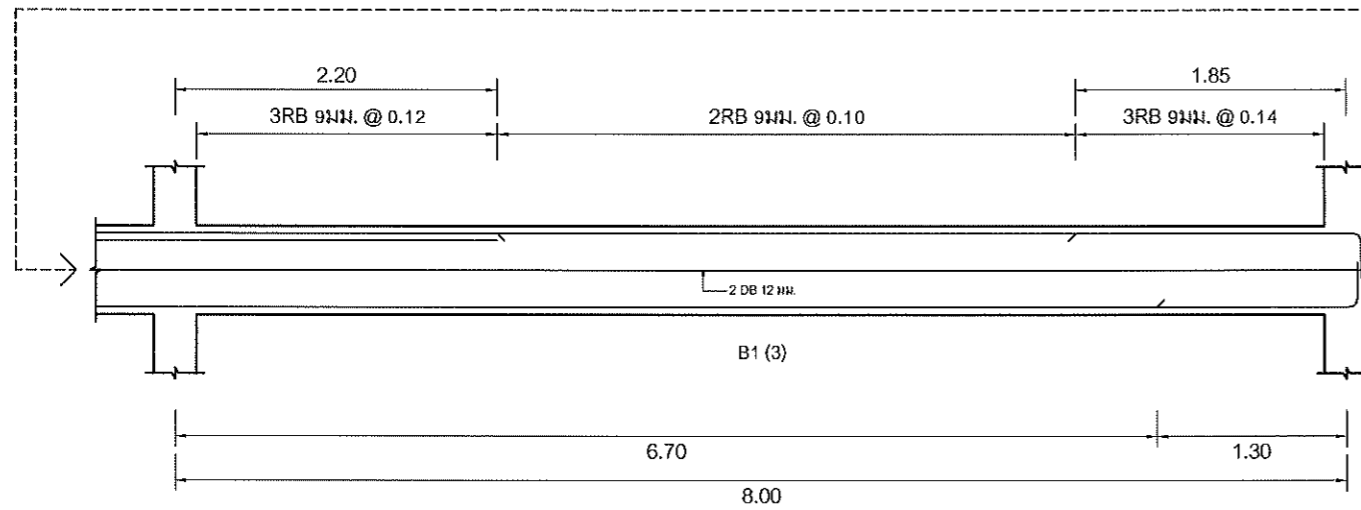

B1 (3) 0.40 x 0.60		
ทิศทางซ้าย	ทิศทางช่วง	ทิศทางขวา
4 DB 25 มม. 4 DB 25 มม.	2 DB 25 มม.	6 DB 25 มม.
5 DB 16 มม.	5 DB 25 มม.	3 DB 25 มม.

*[Handwritten signatures]*

แบบขยายคาน B1  
SCALE 1:50

<p>กลุ่มงานออกแบบก่อสร้างและภูมิสถาปัตยกรรมศาสตร์ มหาวิทยาลัยราชภัฏนครสวรรค์</p>	LOCATION	PROJECT TITLE	OWNER	PROFESSIONAL ARCHITECTS	PROFESSIONAL ENGINEER	DRAWING TITLE	DATE :	DRAWING NO.:	
	มหาวิทยาลัยราชภัฏนครสวรรค์	งานปรับปรุงซ่อมแซมอาคารเรียนเก่า 398 หมู่ 9 ต.นครสวรรค์ตึก อ.เมือง จ.นครสวรรค์	สำนักงานอิกิการบตี	นาย ธนวิทย์ จูมเจ้า ร.ศ.ก. 3562	นาย เกรียงไกร ชาติบุตร ร.ศ.ก. 12270			SCALE : 1:50	A-35
				ASSOCIATE ARCHITECTS	ASSOCIATE ENGINEER			Total pages : 35/38	
				นาย ทศพล อรรวมดีสถิตย์ ร.ศ.ก. 20411	นาย สุวัฒน์ทร์ น่วมพานิช ร.ศ.ก. 63152			NOTES.	

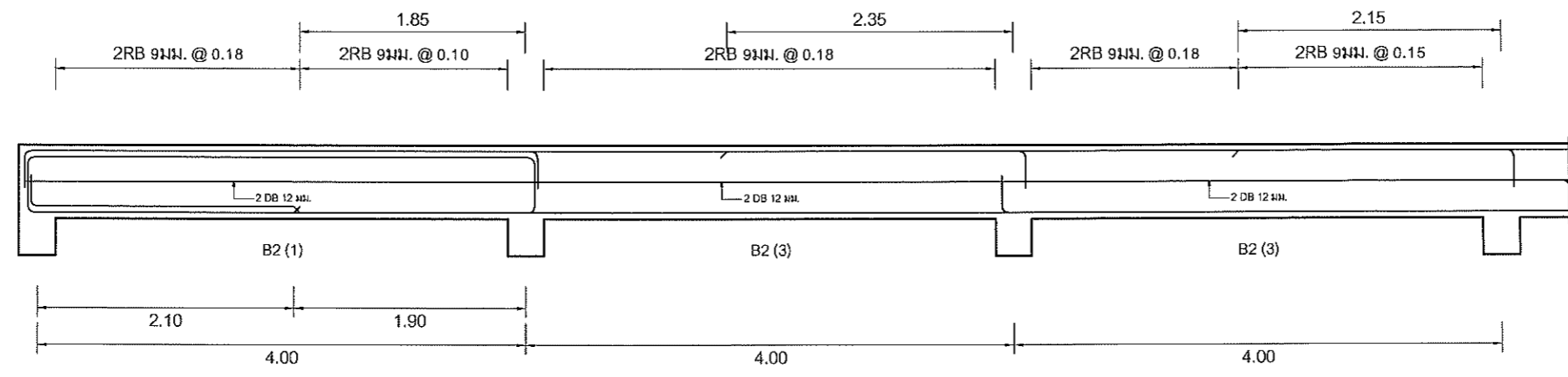

B2 (1) 0.30 x 0.60	
ทิศทางซ้าย	ทิศทางขวา
3 DB 25 มม. 3 DB 25 มม.	3 DB 25 มม. 2 DB 25 มม.
3 DB 25 มม. 3 DB 25 มม.	4 DB 25 มม.

B2 (2) 0.30 x 0.60	
ทิศทางซ้าย	ทิศทางขวา
2 DB 25 มม.	4 DB 25 มม.
2 DB 25 มม.	2 DB 25 มม.

B2 (3) 0.30 x 0.60	
ทิศทางซ้าย	ทิศทางขวา
2 DB 25 มม.	4 DB 25 มม.
3 DB 25 มม.	3 DB 25 มม.

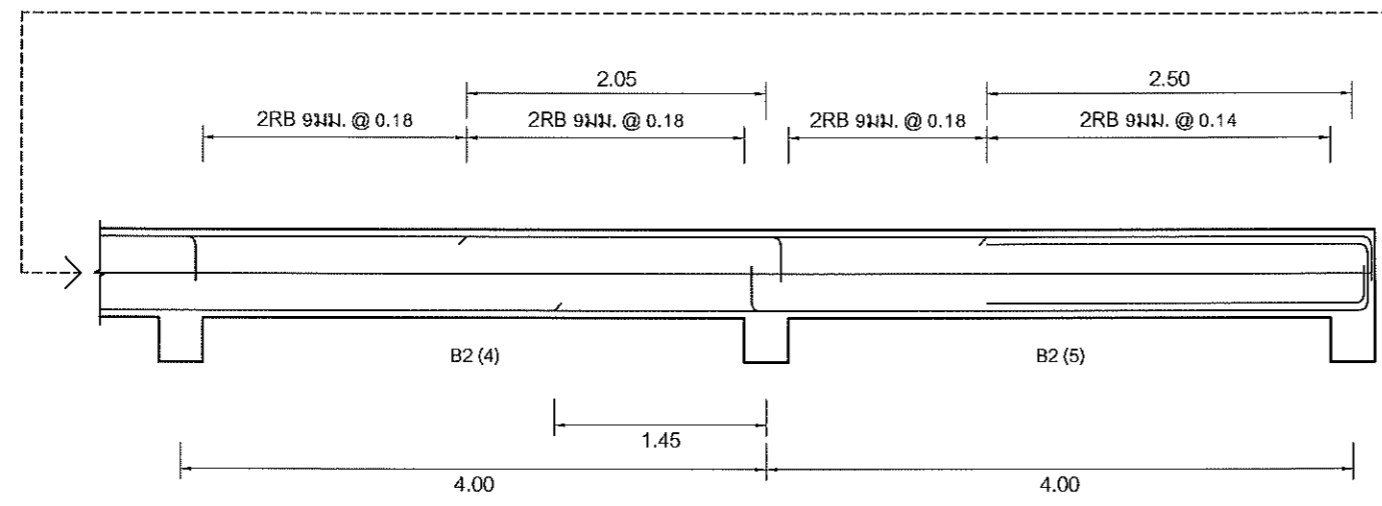

B2 (4) 0.30 x 0.60	
ทิศทางซ้าย	ทิศทางขวา
2 DB 25 มม.	4 DB 25 มม.
3 DB 25 มม.	2 DB 25 มม.

B2 (5) 0.30 x 0.60	
ทิศทางซ้าย	ทิศทางขวา
2 DB 25 มม.	3 DB 25 มม. 3 DB 25 มม.
3 DB 25 มม.	3 DB 25 มม. 3 DB 25 มม.

*Signature*

แบบขยายคาน B2  
SCALE 1:50

<p>กลุ่มงานออกแบบก่อสร้างและภูมิสถาปัตย์ มหาวิทยาลัยราชภัฏนครสวรรค์</p>	LOCATION มหาวิทยาลัยราชภัฏนครสวรรค์	PROJECT TITLE งานปรับปรุงซ่อมแซมอาคารเรียนเก่า 398 หมู่ 9 ต.นครสวรรค์ต.ก.เมือง จ.นครสวรรค์	OWNER สำนักงานอธิการบดี	PROFESSIONAL ARCHITECTS นาย อนันต์ จูมำ ร.ศ.ก. 3562		PROFESSIONAL ENGINEER นาย เกียรติกร ชาติบุตร ร.ศ.ก. 12270		DRAWING TITLE แบบขยายคาน B2	DATE :	DRAWING NO : A-36
				ASSOCIATE ARCHITECTS นาย ทศพล ธรรมศิลป์บุญดี ภ.ศ.ก. 20411		ASSOCIATE ENGINEER นาย สุวัฒน์ทร์ นันทเมฆานันท์ ภ.ย. 63152			SCALE : 1:50	
				Total pages : 36/38						
				NOTES.						

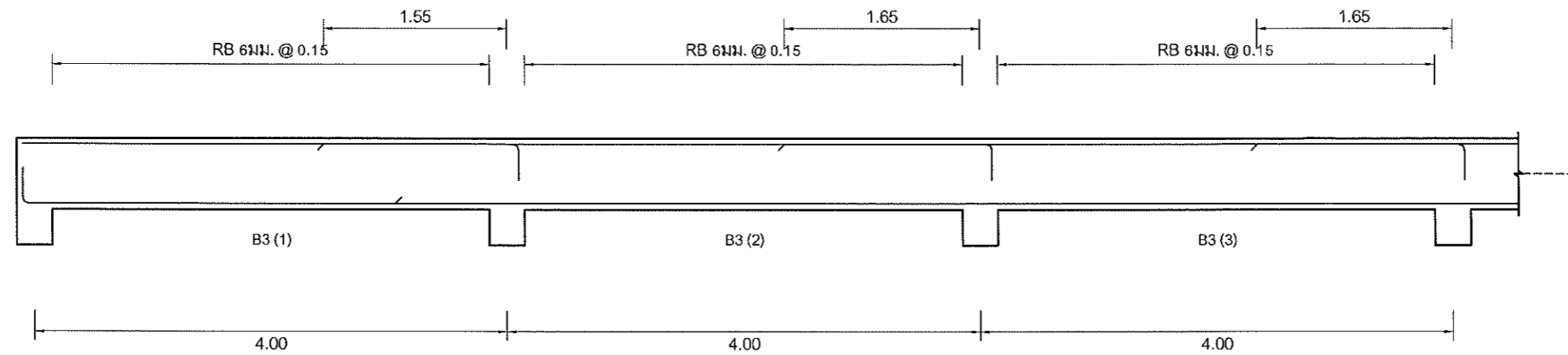

B3 (1) 0.25 x 0.60	
ทิศทางซ้าย	ทิศทางขวา
2 DB 16 มม.	4 DB 16 มม.
3 DB 16 มม.	2 DB 16 มม.

B3 (2) 0.25 x 0.60	
ทิศทางซ้าย	ทิศทางขวา
2 DB 16 มม.	3 DB 16 มม.
2 DB 16 มม.	2 DB 16 มม.

B3 (3) 0.25 x 0.60	
ทิศทางซ้าย	ทิศทางขวา
2 DB 16 มม.	3 DB 16 มม.
2 DB 16 มม.	2 DB 16 มม.

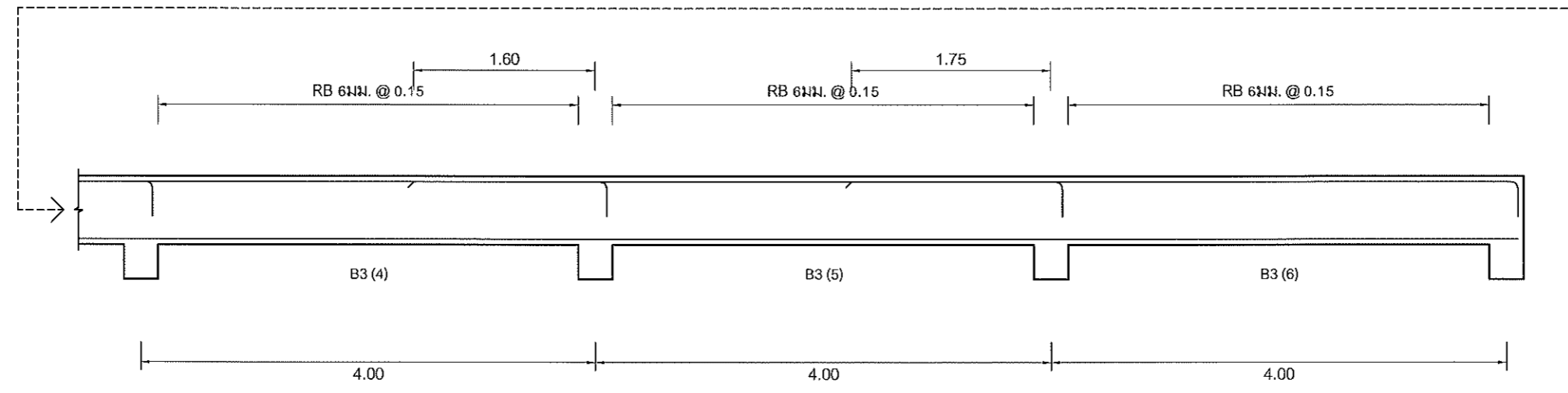

B3 (4) 0.25 x 0.60	
ทิศทางซ้าย	ทิศทางขวา
2 DB 16 มม.	3 DB 16 มม.
2 DB 16 มม.	2 DB 16 มม.

B3 (5) 0.25 x 0.60	
ทิศทางซ้าย	ทิศทางขวา
2 DB 16 มม.	3 DB 16 มม.
2 DB 16 มม.	2 DB 16 มม.

B3 (6) 0.25 x 0.60	
ทิศทางซ้าย	ทิศทางขวา
2 DB 16 มม.	2 DB 16 มม.

แบบขยายคาน B3  
SCALE 1:50

<p>กลุ่มงานออกแบบก่อสร้างและภูมิสถาปัตย์ มหาวิทยาลัยราชภัฏนครสวรรค์</p>	LOCATION มหาวิทยาลัยราชภัฏนครสวรรค์	PROJECT TITLE งานปรับปรุงซ่อมแซมอาคารเรียนเก่า 398 หมู่ 9 ต.นครสวรรค์ตึก อ.เมือง จ.นครสวรรค์	OWNER สำนักงานอธิการบดี	PROFESSIONAL ARCHITECTS นาย ธนวิทย์ จุฬานำ ร.ศ.ก. 3562		PROFESSIONAL ENGINEER นาย เกียรติกร ชาติบุตร ร.ศ.ก. 12270		DRAWING TITLE แบบขยายคาน B3	DATE :	DRAWING NO : A-37
				ASSOCIATE ARCHITECTS นาย ทศพร ธรรมศิลป์บุญดี ร.ศ.ก. 20411		ASSOCIATE ENGINEER นาย สุวัฒน์ทร์ หงษ์พานิช ร.ศ.ก. 63152			SCALE : 1:50	
						Total pages : 37/38				
						NOTES.				

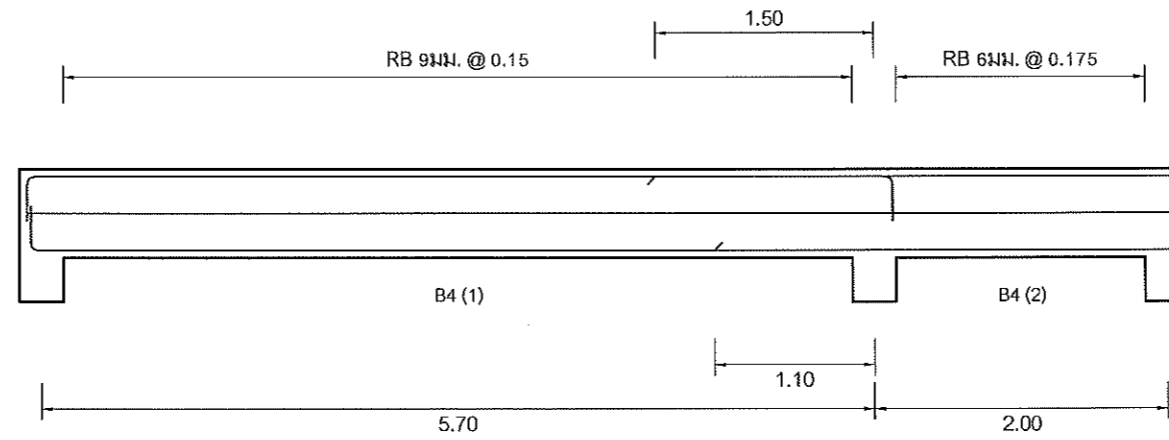

B4 (1) 0.20 x 0.40	
ค้ำหน้าซ้าย	ค้ำหน้าขวา
2 DB 16 มม.	3 DB 16 มม.
3 DB 16 มม.	2 DB 16 มม.

B4 (2) 0.20 x 0.40
ค้ำหน้าขวา
2 DB 16 มม.
2 DB 16 มม.

แบบขยายคาน B4

SCALE 1 : 50

*Handwritten signatures and initials*

<p>กลุ่มงานออกแบบก่อสร้างและภูมิสถาปัตย์ มหาวิทยาลัยราชภัฏนครสวรรค์</p>	LOCATION	PROJECT TITLE	OWNER	PROFESSIONAL ARCHITECTS	PROFESSIONAL ENGINEER	DRAWING TITLE	DATE :	DRAWING NO :	
	มหาวิทยาลัยราชภัฏนครสวรรค์	งานปรับปรุงซ่อมแซมอาคารเรียนเก่า 398 หมู่ 9 ต.นครสวรรค์ต.ก อ.เมือง จ.นครสวรรค์	สำนักงานอธิการบดี	นาย ธนวิทย์ จุณจำ ร.ศ.ก. 3582	นาย เกียรติไชยาชาติบุตร ร.ศ.ก. 12270		แบบขยายคาน B4	SCALE : 1:50	A-38
				ASSOCIATE ARCHITECTS	ASSOCIATE ENGINEER		Total pages : 38/38		
				นาย ทศพล ธรรมศิริบัญญัติ ร.ศ.ก. 20411	นาย สุภวัฒน์ ล้วนพานิช ร.ศ.ก. 63152		NOTES.		