

ก่อสร้างโตมอเนกประสงค์  
มหาวิทยาลัยราชภัฏนครศรีธรรมราช

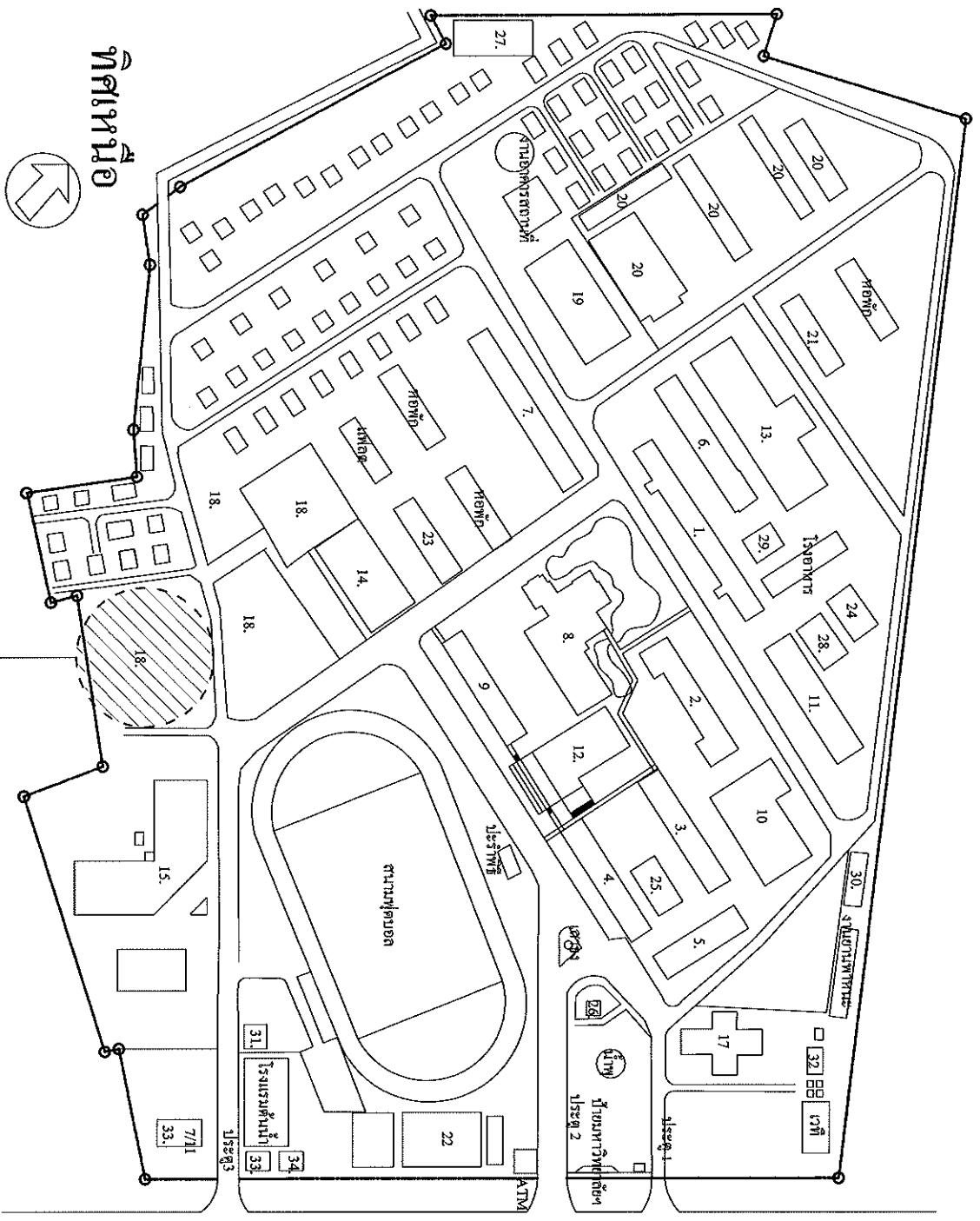

อาคารโคมสนามฟุตบอล

ทิศเหนือ

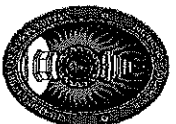

หน่วยงานราชการ/โรงเรียน/วิทยาลัย  
มหาวิทยาลัยราชภัฏนครราชสีมา

LOCATION  
มหาวิทยาลัยราชภัฏนครราชสีมา

PROJECT TITLE  
ก่อสร้างโคมสนามฟุตบอล

OWNER

STRUCTURAL ENGINEER  
นายวิชาญ วัฒน  
รศ.ดร.วิฑู  
รศ.ดร.วิฑู

STRUCTURAL ENGINEER  
นายวิชาญ วัฒน  
รศ.ดร.วิฑู

DRAWING TITLE  
แบบแปลนโคมสนามฟุตบอล

DATE :  
SCALE :  
DRAWING NO. :  
A-01

NOTES

- สัญลักษณ์
1. อาคารเรียน 1
  2. อาคารเรียน 2
  3. อาคารเรียน 3
  4. อาคารเรียน 4
  5. อาคารเรียน 5
  6. อาคารเรียนตึกกรมการศอศร
  7. อาคารเรียน 17
  8. อาคาร 8
  9. อาคารเรียน คณะครุศาสตร์
  10. อาคารเรียนรวม 6 ชั้น
  11. อาคารเรียนคณะเทคโนโลยีการเกษตรและ  
เทคโนโลยี อุตสาหกรรมอุตสาหกรรม
  12. อาคารเรียนบริหารงานบริหาร
  13. อาคารศูนย์วิทยุเกษตรศาสตร์
  14. อาคารเรียนรวม
  15. อาคารเรียนรวมตึก 80 พรรษา  
5 ชั้นจาก 2550
  16. อาคารเรียนตึก 16
  17. อาคารศูนย์วัฒนธรรมจังหวัดนครราชสีมา
  18. ห้องสมุด
  19. หอประชุม
  20. โรงเรียนเตรียมมหาวิทยาลัยราชภัฏนครราชสีมา
  21. อาคารปรัชญา
  22. โรงพิมพ์
  23. อาคารอเนกประสงค์
  24. อาคารศิลปะ
  25. กองพัฒนามหาวิทยาลัย
  26. องค์พระตำหนักวิทยุ
  27. อาคารโรงเรียนแพทย์
  28. อาคารเซรามิก
  29. สนามออกกำลังกาย
  30. สนามกีฬาที่ 1 (ฟุตบอล)
  31. บ่อน้ำ (งานรักษาความปลอดภัย)
  32. กำแพงกั้นลิฟต์วัฒนธรรม
  33. สนามกรีฑาไทย
  34. กำแพงกีฬา
  35. สนาม 7/11

ผู้จัดทำแปลนอาคาร



SCALE

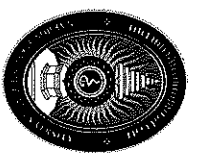

สภาวิศวกร  
The Engineering Council of Thailand

LOCATION

มหาวิทยาลัยเทคโนโลยีพระจอมเกล้าธนบุรี  
อาคารวิศวกรรมโยธา

PROJECT TITLE

ก่อสร้างใหม่แบบระงับ

OWNER

STRUCTURAL ENGINEER

นายพิเชษฐ์ ทรัพย์  
PI-4110

STRUCTURAL ENGINEER

นายสมศักดิ์ ภิรมย์  
BU-21143

DRAWING BY :

นายสุวิทย์ วัฒนชัย

DATE :  
SCALE : 1:250  
Total pages : 02/14

DRAWING TITLE

ผังบริเวณ 1

DATE :  
SCALE : 1:250  
Total pages : 02/14

DRAWING NO :  
A-02

NOTES

ผังบริเวณ 1  
SCALE 1 : 250

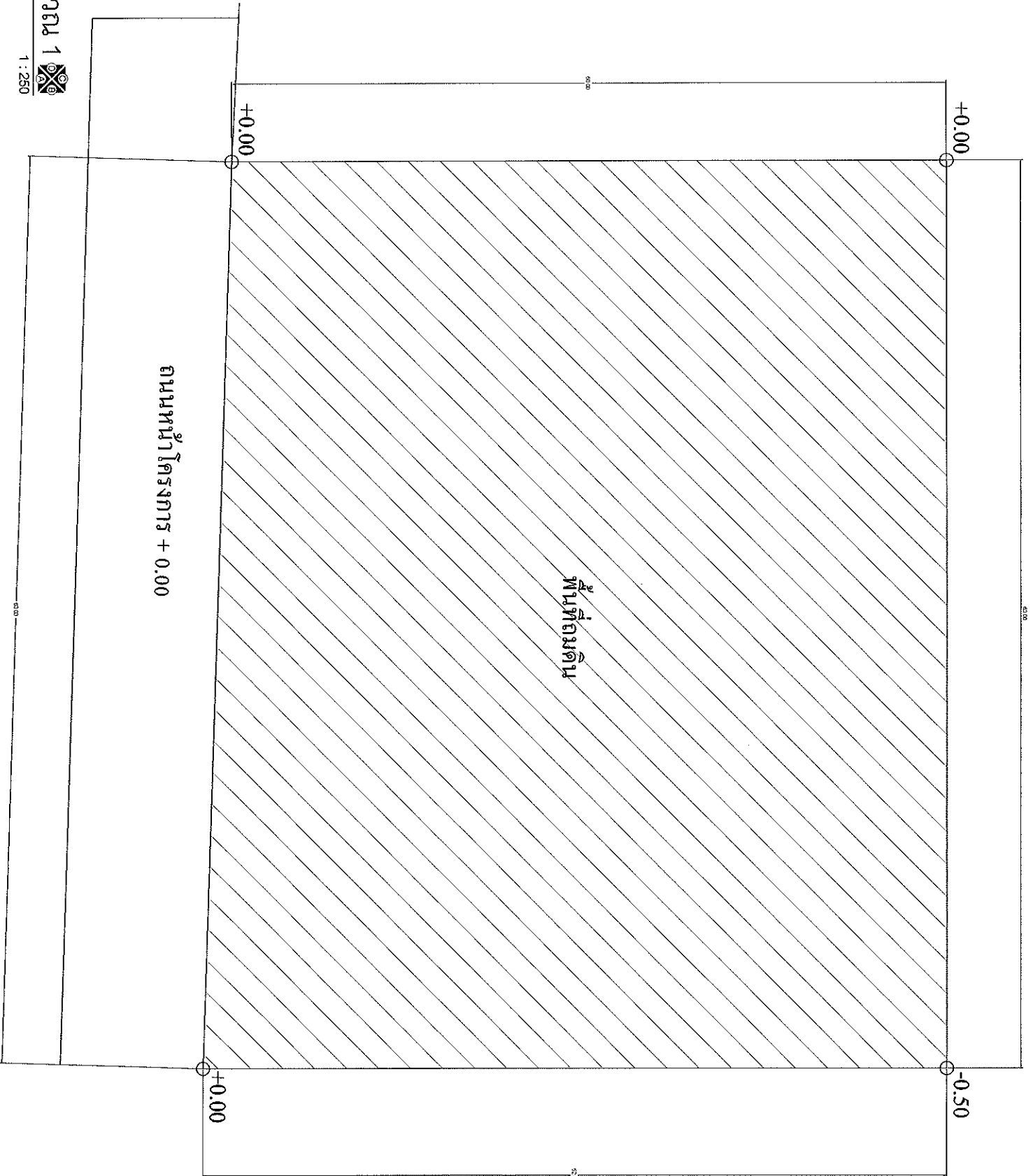



ภาควิชาวิศวกรรมโยธา  
มหาวิทยาลัยจุฬาลงกรณ์มหาวิทยาลัย

LOCATION  
มหาวิทยาลัยราชภัฏวไลยอลงกรณ์

PROJECT TITLE  
ก่อสร้างโดมกลางแจ้ง

OWNER

STRUCTURAL ENGINEER  
เชนพันธ์ ธิกุล  
เชนพันธ์ ธิกุล

STRUCTURAL ENGINEER  
เชนพันธ์ ธิกุล

DATE :  
SCALE : 1:250

DRAWING NO :  
A-03

NOTES

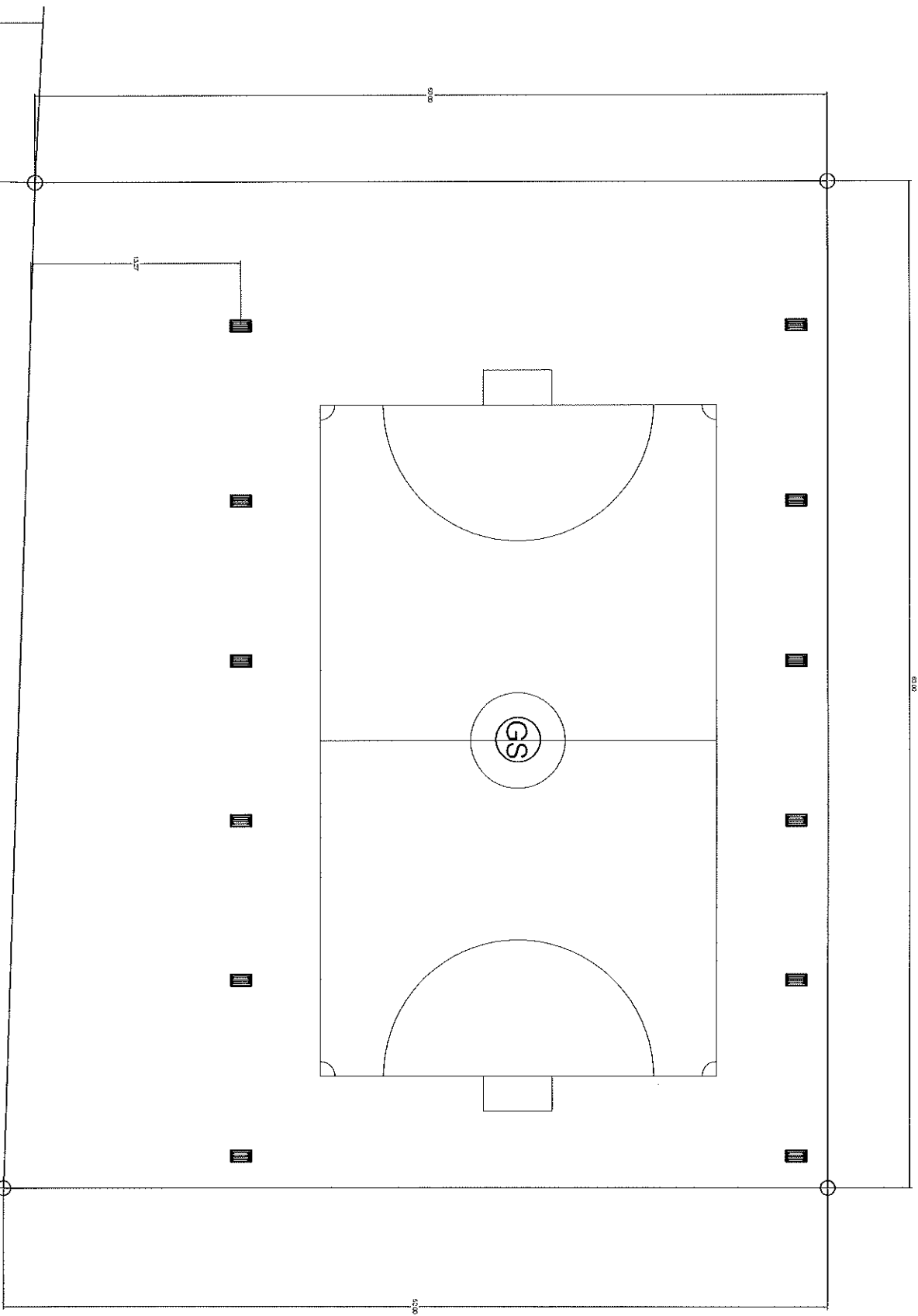

ถนนหน้าโครงการ + 0.00

ผังบริเวณ 2

SCALE 1 : 250

DATE :	DRAWING NO :
SCALE : 1:250	A-03
Trail signs : 02/14	
NOTES	



มหาวิทยาลัยเทคโนโลยีสถาปัตยกรรมแห่งชาติ  
National Institute of Architectural Technology

LOCATION

มหาวิทยาลัยเทคโนโลยีสถาปัตยกรรมแห่งชาติ

PROJECT TITLE

ทำชั้นในโรงรถแบบประชิด

OWNER

STRUCTURAL ENGINEER:

วิฑูรย์ ทรัพย์

วิฑูรย์ ทรัพย์

STRUCTURAL ENGINEER:

วิฑูรย์ ทรัพย์

DRAWING BY :

วิฑูรย์ ทรัพย์

วิฑูรย์ ทรัพย์

วิฑูรย์ ทรัพย์

วิฑูรย์ ทรัพย์

วิฑูรย์ ทรัพย์

วิฑูรย์ ทรัพย์

วิฑูรย์ ทรัพย์

วิฑูรย์ ทรัพย์

วิฑูรย์ ทรัพย์

วิฑูรย์ ทรัพย์

DRAWING TITLE

แปลนฐานราก, พื้น

DATE :

SCALE : 1:200

DRAWING NO. : A-04

Notes

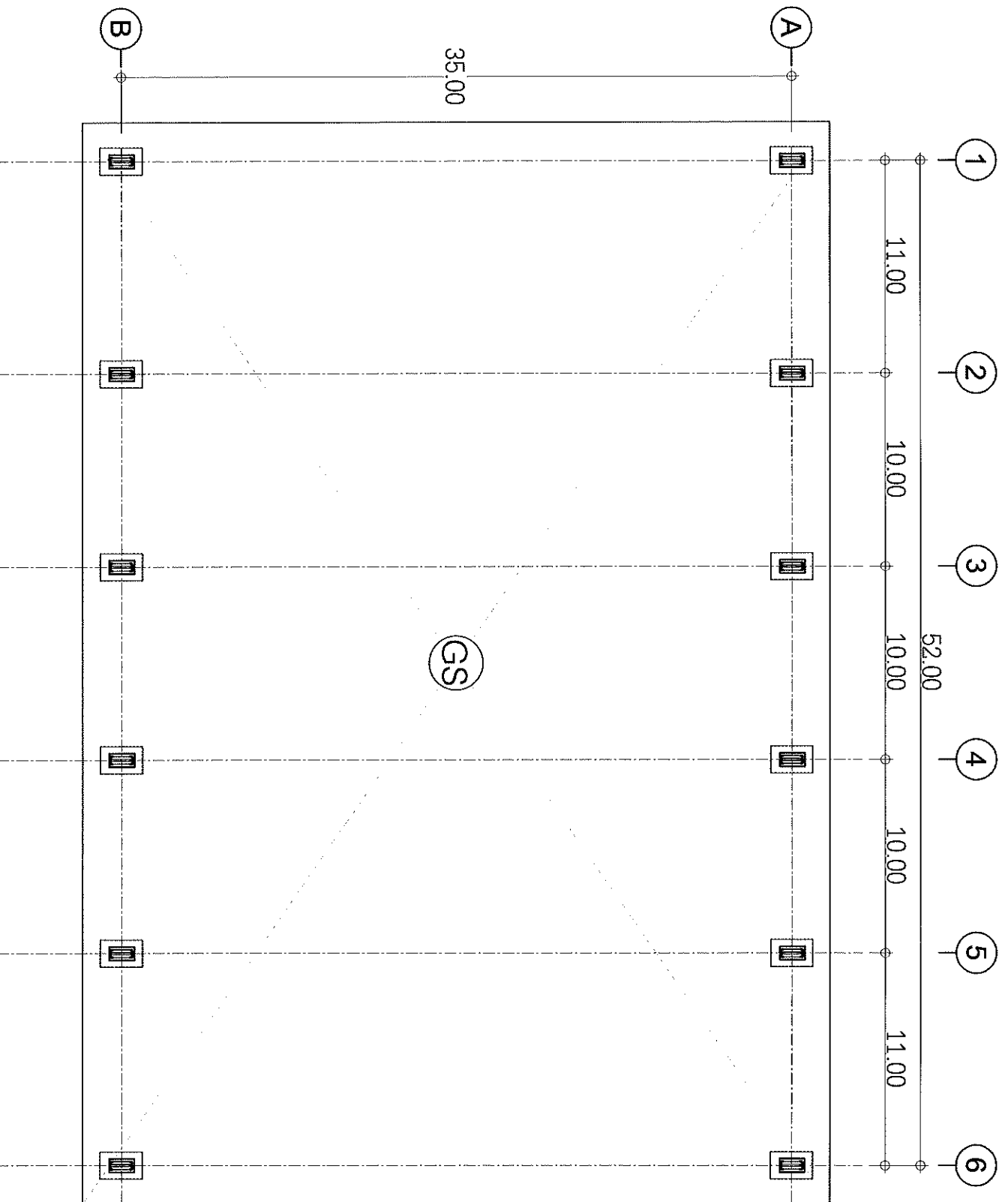

แปลนฐานราก, พื้น  
SCALE 1 : 200

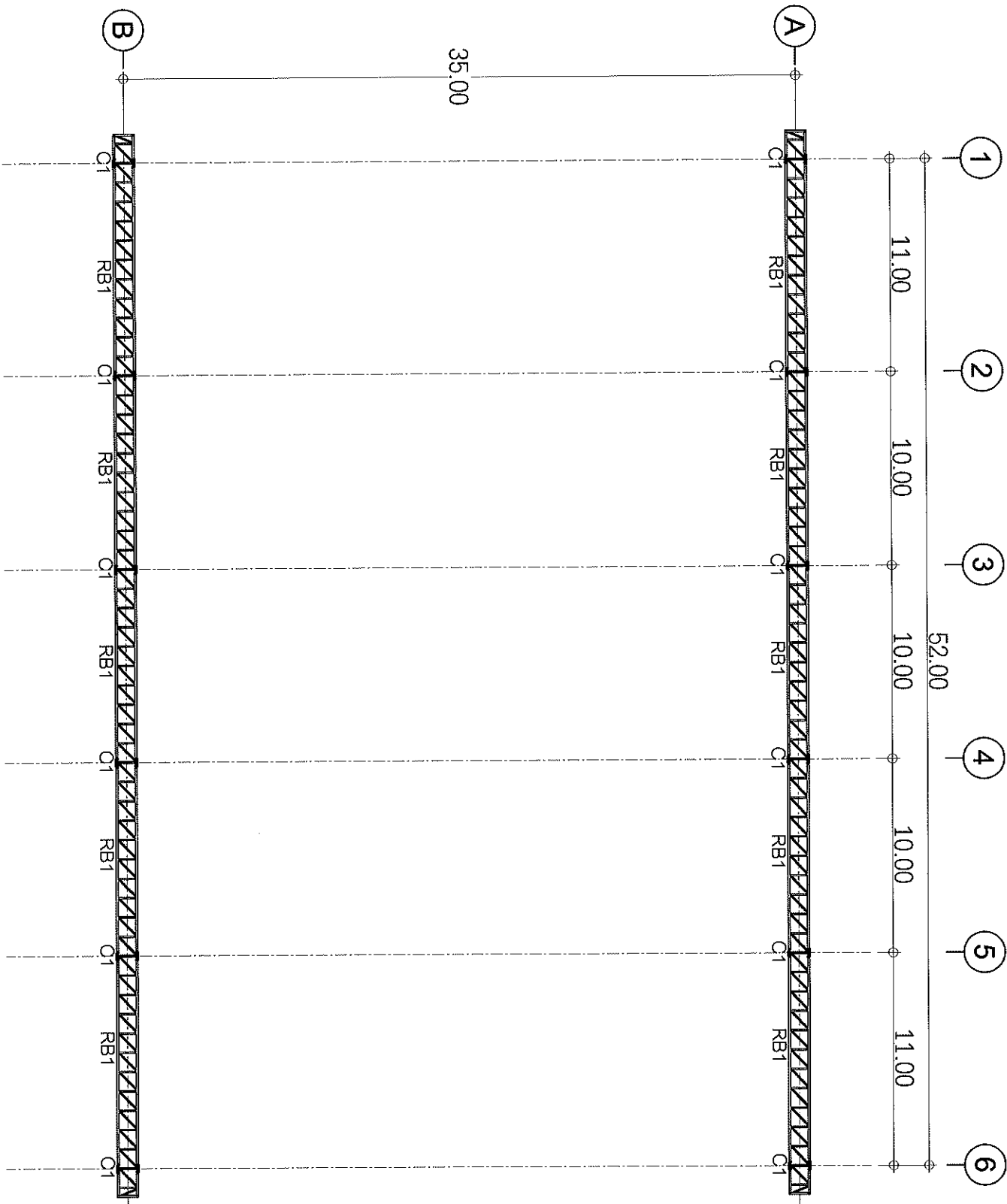

สถาบันมาตรวิทยา  
กรมการมาตรฐานและ  
การวัด

LOCATION

อาคารปฏิบัติการมาตรวิทยา

PROJECT TITLE

ก่อสร้างโรงงานประกอบ

OWNER

STRUCTURAL ENGINEER:

นายไพศาล หิน

นายไพศาล หิน

STRUCTURAL ENGINEER:

นายไพศาล หิน

DRAWING BY :

นายไพศาล หิน

นายไพศาล หิน

นายไพศาล หิน

นายไพศาล หิน

นายไพศาล หิน

นายไพศาล หิน

นายไพศาล หิน

นายไพศาล หิน

นายไพศาล หิน

นายไพศาล หิน

นายไพศาล หิน

นายไพศาล หิน

นายไพศาล หิน

นายไพศาล หิน

นายไพศาล หิน

นายไพศาล หิน

นายไพศาล หิน

นายไพศาล หิน

นายไพศาล หิน

นายไพศาล หิน

นายไพศาล หิน

นายไพศาล หิน

นายไพศาล หิน

นายไพศาล หิน

บริษัท วิศวกรรม  
การโยธา



SCALE 1 : 200

DATE :

SCALE : 1:200

Total pages : 05/14

NOTES

Drawing NO :

A-05

บริษัท วิศวกรรม  
การโยธา

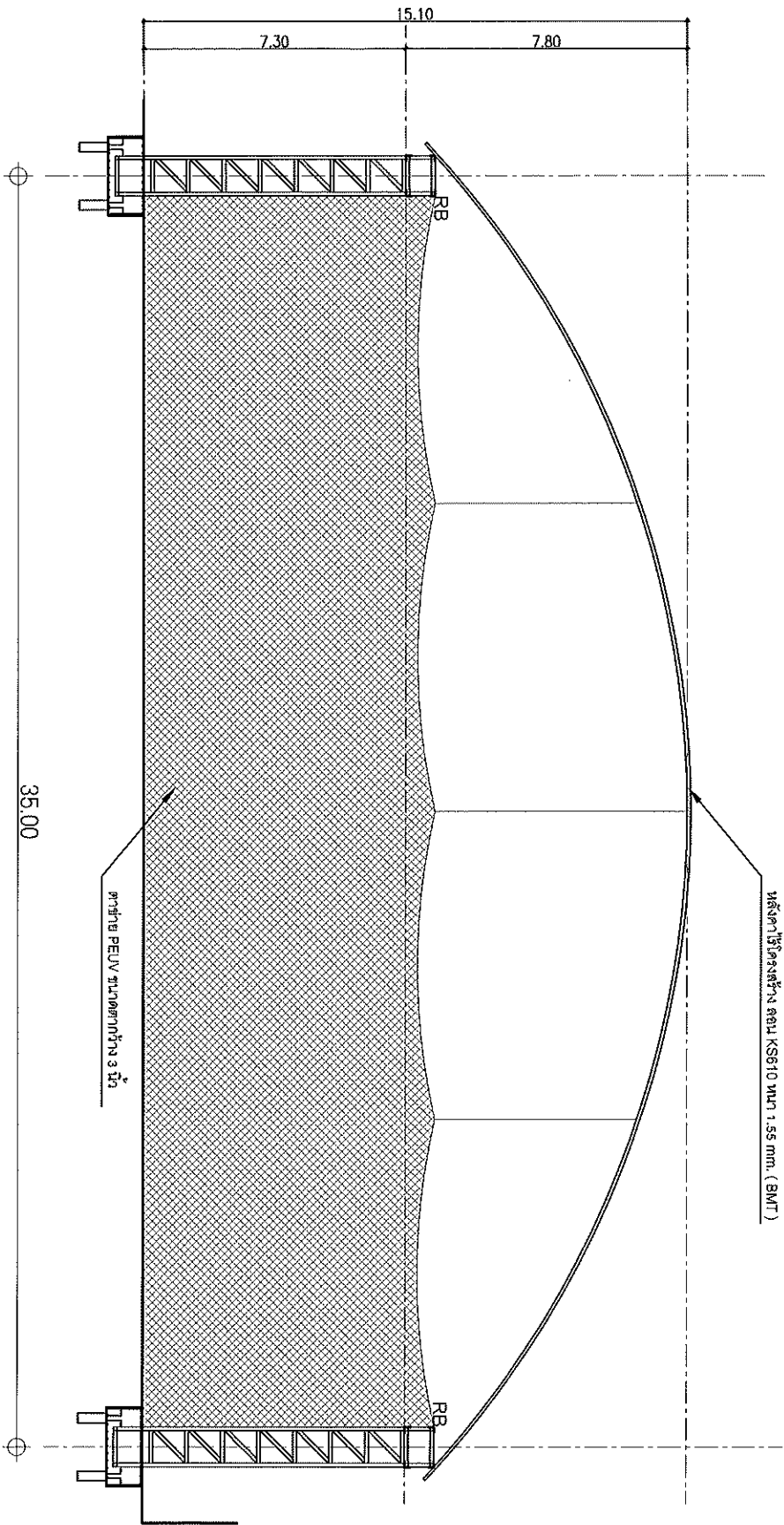

ศูนย์มาตรฐานแห่งชาติ  
กระทรวงวิทยาศาสตร์และเทคโนโลยี

LOCATION  
มหาวิทยาลัยเทคโนโลยีพระจอมเกล้าธนบุรี

PROJECT TITLE

ก่อสร้างโถงเชื่อมอาคาร

OWNER

STRUCTURAL ENGINEER:

นายพนิต ภูมิ  
Date: 2011

STRUCTURAL ENGINEER:

นายพนิต ภูมิ  
Date: 2011

DRAWING BY :

นายพนิต ภูมิ

DRAWING TITLE

รูปตัด A

DATE :

SCALE : 1:25

Trail paper : 1074

NOTES

รูปตัด A  
SCALE 1 : 125

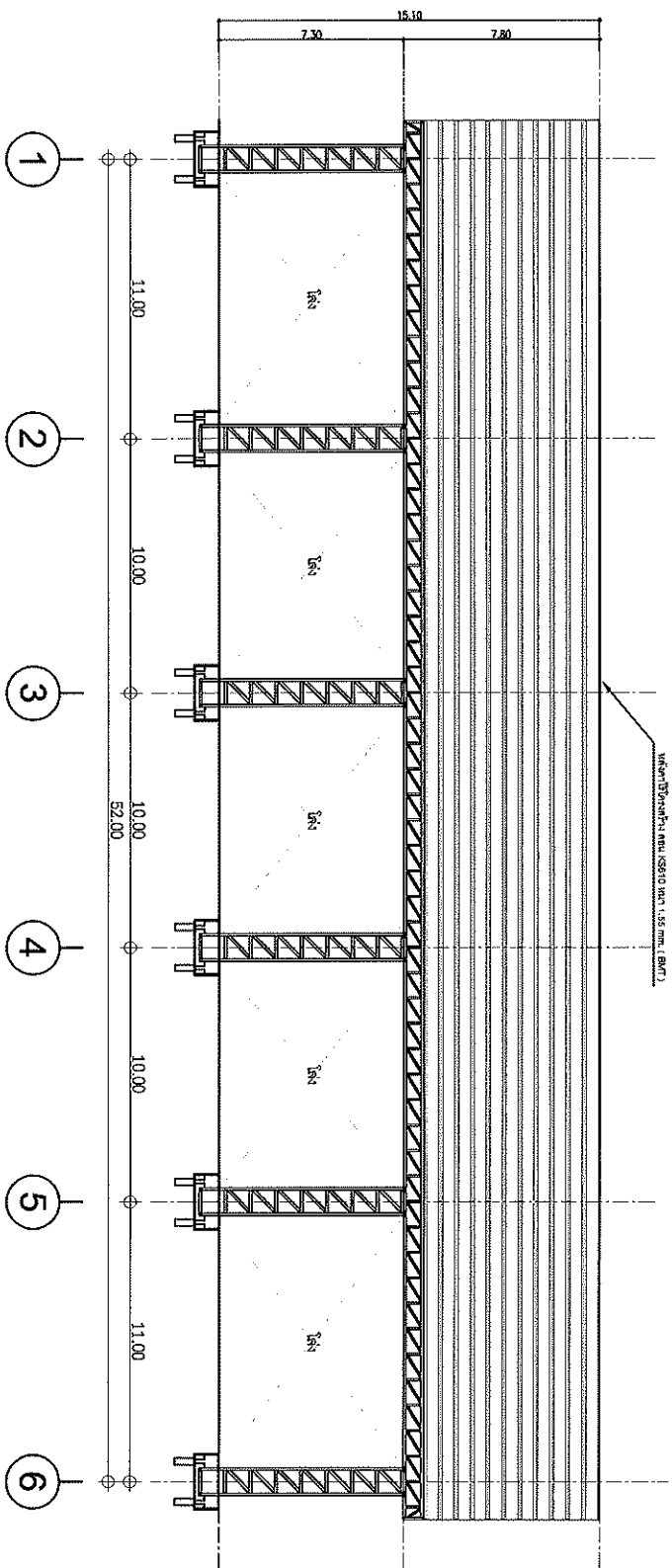

สำนักงานคณะกรรมการ  
การศึกษาระดับอุดมศึกษา  
กระทรวงศึกษาธิการ

LOCATION

มหาวิทยาลัยเทคโนโลยีราชมงคล  
รัตนโกสินทร์

PROJECT TITLE

ก่อสร้างอาคารเรียน

OWNER

STRUCTURAL ENGINEER:

นายวิชาญ วิชาญ

STRUCTURAL ENGINEER:

นายวิชาญ วิชาญ

DRAWING BY:

นายวิชาญ วิชาญ

DRAWING TITLE

ฐานค้ำ B

DATE: DRAWING NO.:

SCALE: 1:200

Total pages: 1/14

A-11

NOTES





ព្រះរាជាណាចក្រកម្ពុជា  
ជាតិ សាសនា ព្រះមហាក្សត្រ

LOCATION

សាលាបឋមសិក្សាស្រុកស្រែចាម

PROJECT TITLE

កែសម្រួលប្លង់បង្ហាញស្រទាប់

OWNER

STRUCTURAL ENGINEER:

ឃីន ឌីណា ឌីណា

REACTIS

STRUCTURAL ENGINEER:

ឃីន ឌីណា ឌីណា

REACTIS

DRAWING BY :

ឃីន ឌីណា ឌីណា

ឃីន ឌីណា ឌីណា

ឃីន ឌីណា ឌីណា

ឃីន ឌីណា ឌីណា

ឃីន ឌីណា ឌីណា

ឃីន ឌីណា ឌីណា

ឃីន ឌីណា ឌីណា

ឃីន ឌីណា ឌីណា

ឃីន ឌីណា ឌីណា

ឃីន ឌីណា ឌីណា

ឃីន ឌីណា ឌីណា

ឃីន ឌីណា ឌីណា

ឃីន ឌីណា ឌីណា

ឃីន ឌីណា ឌីណា

ឃីន ឌីណា ឌីណា

ឃីន ឌីណា ឌីណា

ឃីន ឌីណា ឌីណា

ឃីន ឌីណា ឌីណា

ឃីន ឌីណា ឌីណា

ឃីន ឌីណា ឌីណា

ឃីន ឌីណា ឌីណា

ឃីន ឌីណា ឌីណា

ឃីន ឌីណា ឌីណា

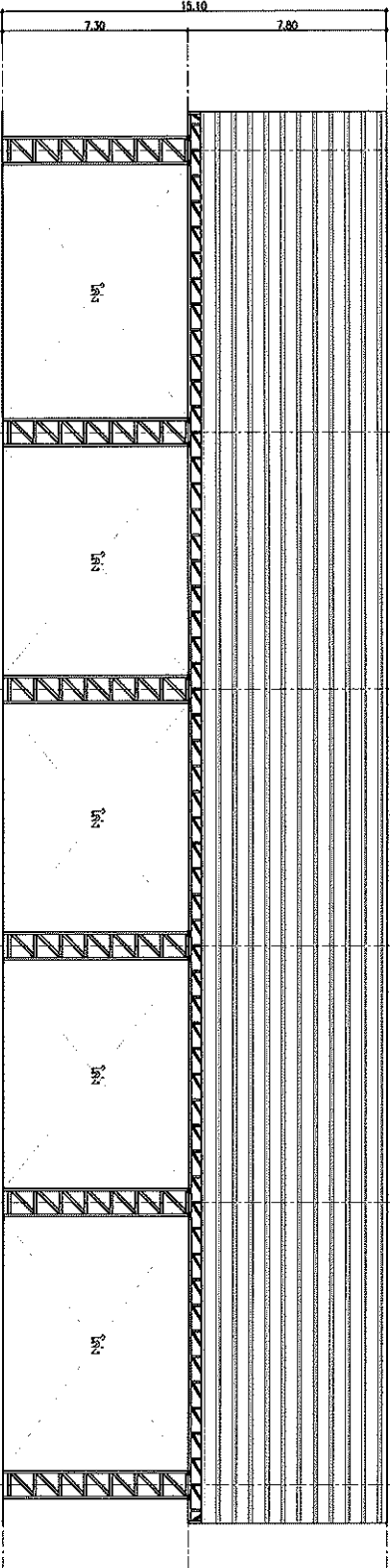

- 1
- 2
- 3
- 4
- 5
- 6

រូបភាព A  
SCALE  
1 : 200

DATE :  
SCALE : 1:200  
Total pages : 08/14

DRAWING NO :  
A-06

NOTES

DRAWING TITLE

រូបភាព A



กระทรวงศึกษาธิการ  
กรมส่งเสริมการศึกษานอกระบบ  
และ成人ศึกษา

LOCATION

มหาวิทยาลัยเทคโนโลยีพระจอมเกล้าธนบุรี

PROJECT TITLE

การปรับปรุงอาคารเรียน

OWNER

STRUCTURAL ENGINEER:

นายวิชาญ วัฒนศิริกุล

STRUCTURAL ENGINEER:

นายวิชาญ วัฒนศิริกุล

DRAWING BY :

นายวิชาญ วัฒนศิริกุล

นายวิชาญ วัฒนศิริกุล

DRAWING TITLE

ฐานราก

DATE : \_\_\_\_\_ DRAWING NO : \_\_\_\_\_

SCALE : 1:25

Total pages : 07/14

A-07

NOTES

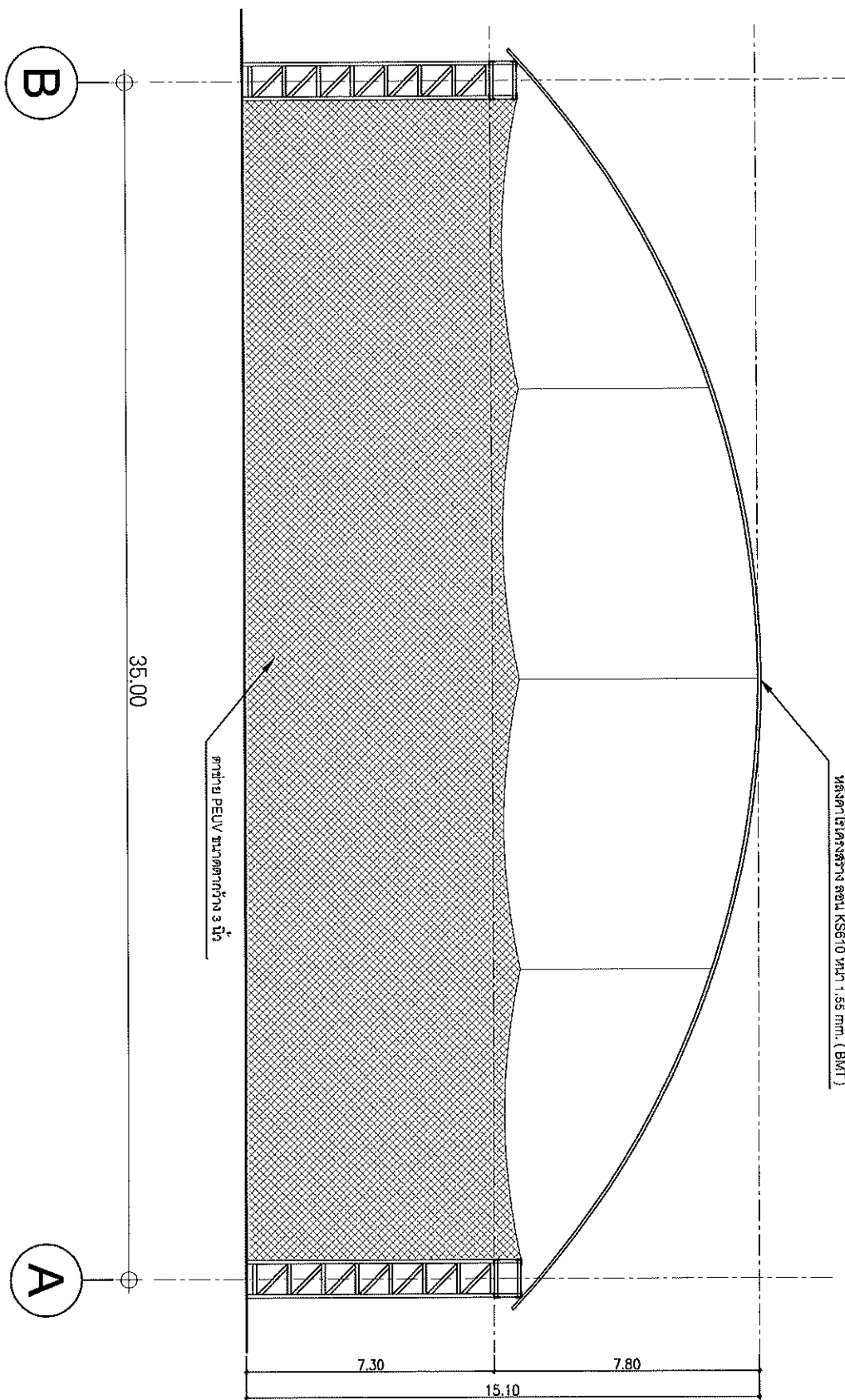

ฐานราก B  
SCALE 1 : 125

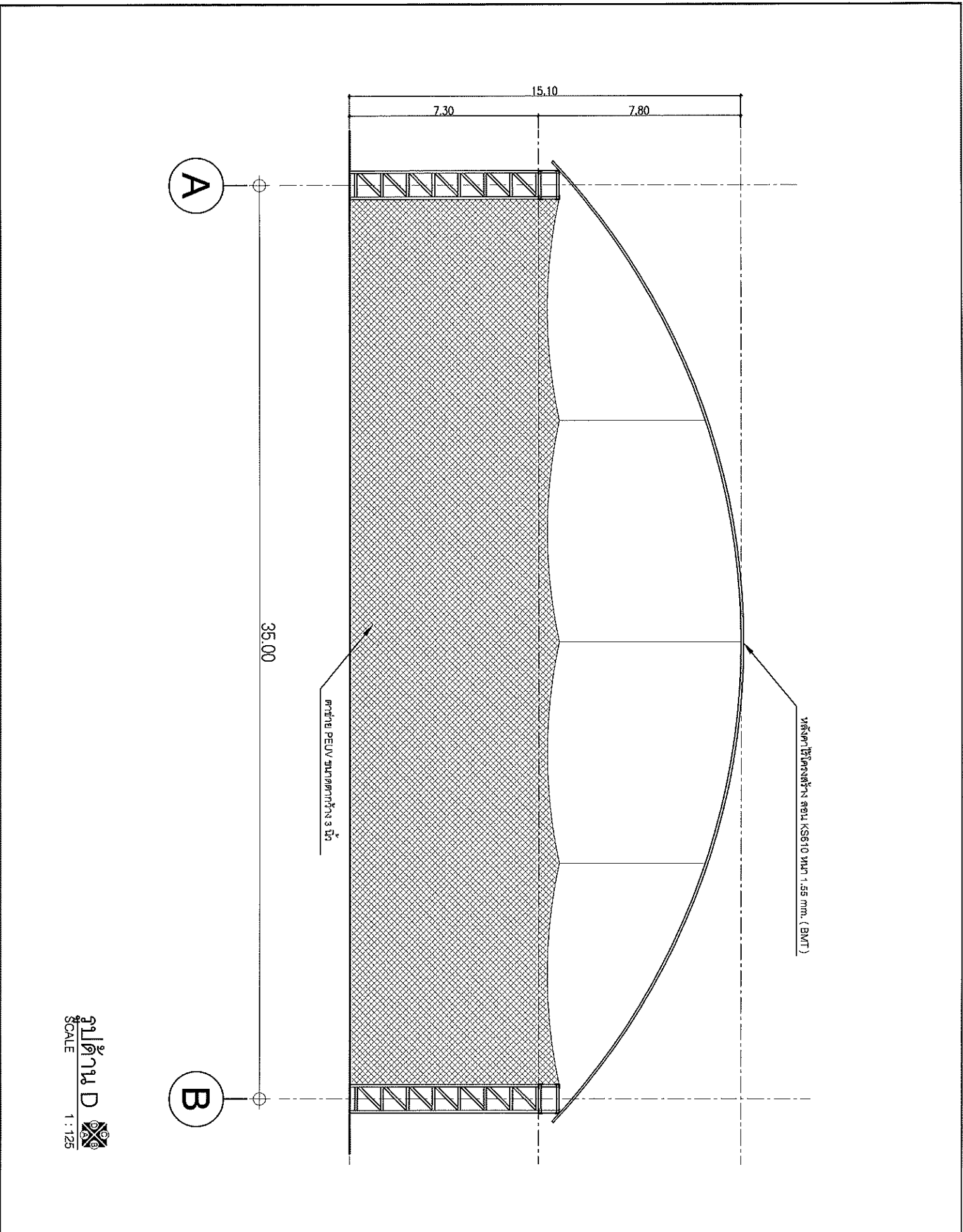

รูปตัด D  
SCALE 1 : 125



สำนักงานคณะกรรมการสถาปัตยกรรมศาสตร์  
และวิศวกรรมสถาปัตย์แห่งชาติ

LOCATION

มหาวิทยาลัยเทคโนโลยีราชมงคลธัญบุรี

PROJECT TITLE

ก่อสร้างใหม่อาคารเรียน

OWNER

STRUCTURAL ENGINEER

นายวิชาญ วิชาญ ภาค 20411

STRUCTURAL ENGINEER

นายวิชาญ วิชาญ ภาค 20411

DRAWING BY :

นายวิชาญ วิชาญ ภาค 20411

DATE :

SCALE : 1:25

DRAWING NO. : A-08

Total paper : 08/14

NOTES

รูปตัด D

DRAWING TITLE



สภาวิศวกร  
 วิศวกรรมสถานแห่งประเทศไทย  
 111 ถนนวิภาวดีรังสิต แขวงจตุจักร เขตจตุจักร กรุงเทพฯ 10230

LOCATION

มหาวิทยาลัยเทคโนโลยีพระจอมเกล้าธนบุรี

PROJECT TITLE

ก่อสร้างโถงรถโดยสารใต้ดิน

OWNER

STRUCTURAL ENGINEER

วิวัฒน์ ภูมิ

วิวัฒน์ ภูมิ

STRUCTURAL ENGINEER

วิวัฒน์ ภูมิ

DRAWING BY :

วิวัฒน์ ภูมิ

วิวัฒน์ ภูมิ

วิวัฒน์ ภูมิ

วิวัฒน์ ภูมิ

วิวัฒน์ ภูมิ

วิวัฒน์ ภูมิ

วิวัฒน์ ภูมิ

วิวัฒน์ ภูมิ

DRAWING TITLE

รูปด้าน C

DATE :

SCALE : 1:200

Trail pages : 09/14

NOTES

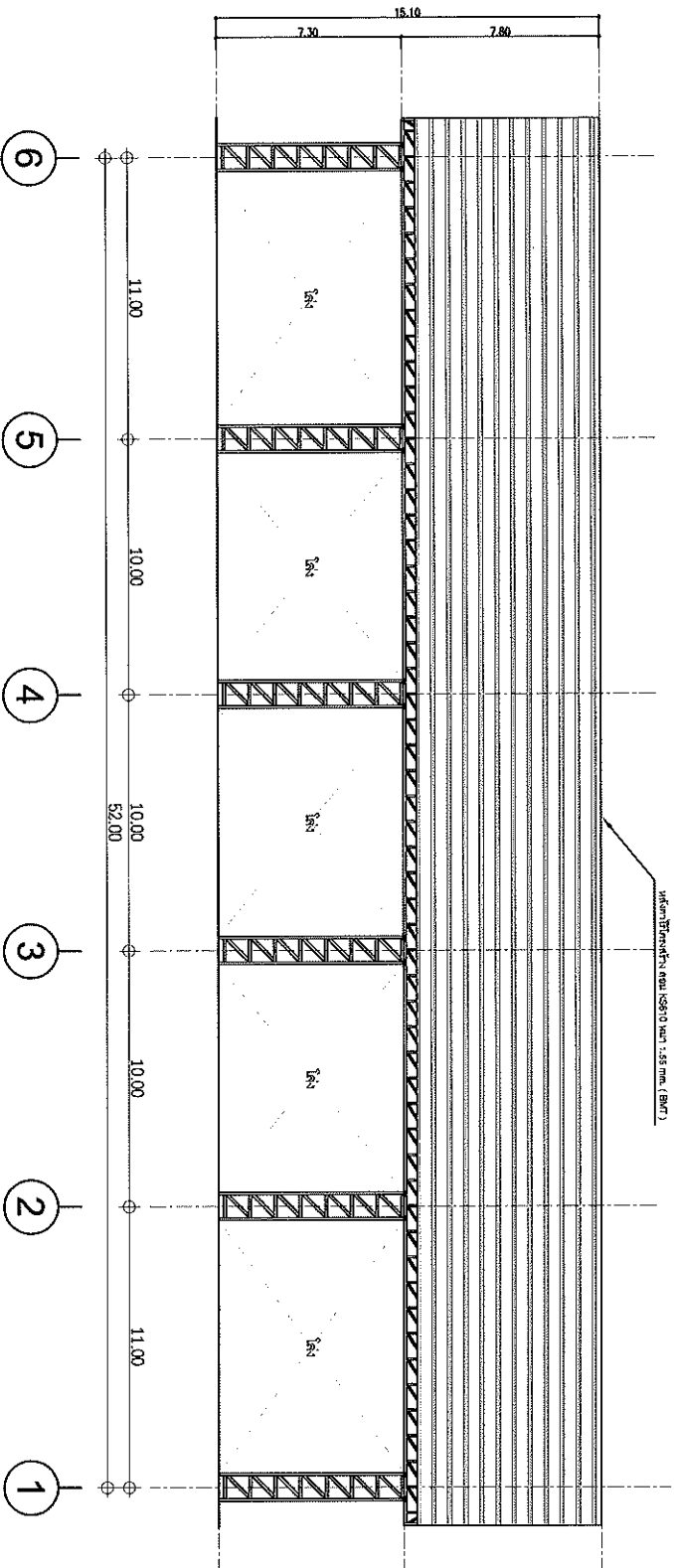



สำนักงานคณะกรรมการ  
การศึกษาระดับอุดมศึกษา  
กระทรวงศึกษาธิการ

LOCATION

มหาวิทยาลัยราชภัฏวไลยอลงกรณ์

PROJECT TITLE

ก่อสร้างโถงเก็บน้ำประปา

OWNER

STRUCTURAL ENGINEER  
นายท้าว วัฒน  
ML4110

STRUCTURAL ENGINEER  
นายท้าว วัฒน  
ML4110

DRAWING BY :  
นายท้าว วัฒน

DATE :  
SCALE : 1:50  
Total pages : 12/14

DRAWING TITLE  
รูปตัดฐานราก  
แปลนฐานราก  
รูปตัดเสาตอม่อ C1

DRAWING NO :  
A-12

NOTES

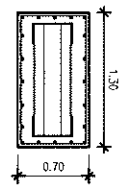
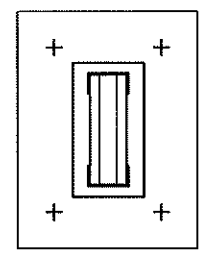
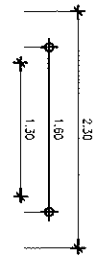

20 DB 12 mm.  
RB 9 mm. @ 0.10 m.

แปลนฐานราก  
SCALE 1 : 50

รูปตัดเสาตอม่อ C1  
SCALE 1 : 50

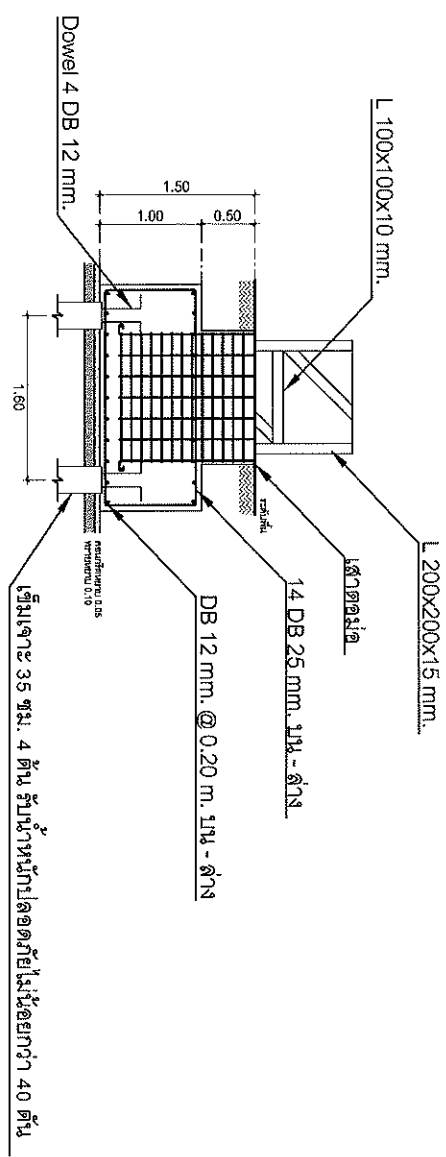

รูปตัดฐานราก  
SCALE 1 : 50

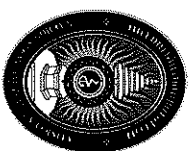

กรมการมาตรฐานแห่งชาติ  
 กระทรวงอุตสาหกรรม

LOCATION

มหาวิทยาลัยเทคโนโลยีพระจอมเกล้าธนบุรี

PROJECT TITLE

ก่อสร้างโถงเก็บน้ำประพรม

OWNER

STRUCTURAL ENGINEER:

บรรณิณี นพ  
 464110

STRUCTURAL ENGINEER:

บรรณิณี นพ  
 464110

DRAWING BY :

บรรณิณี นพ

DATE :

SCALE : 1/50

TOTAL PAGES : 13/14

DRAWING NO.:

A-13

DRAWING TITLE

รูปตัดแนวขวาง เสา C1  
 รูปตัดแนวยาว เสา C1

NOTES

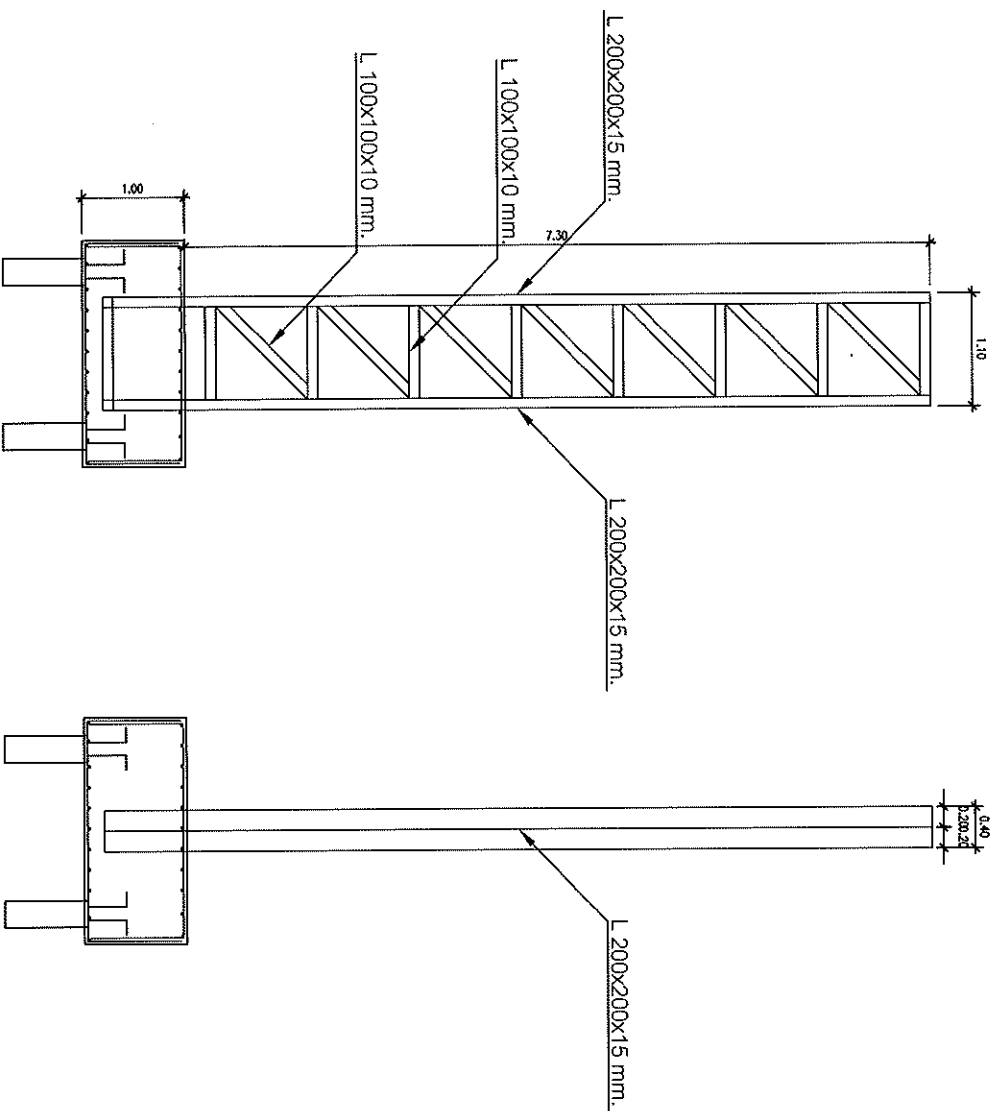
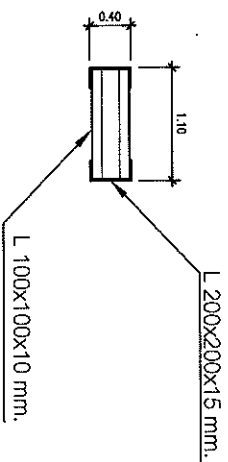
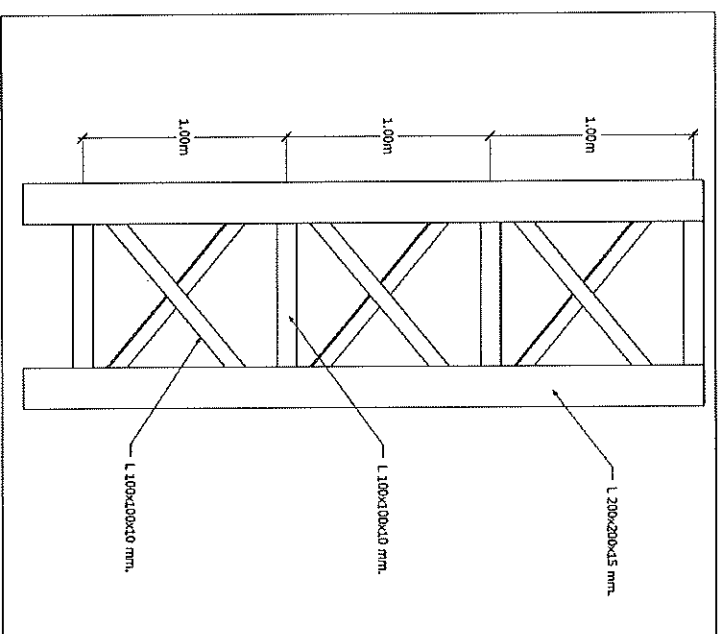
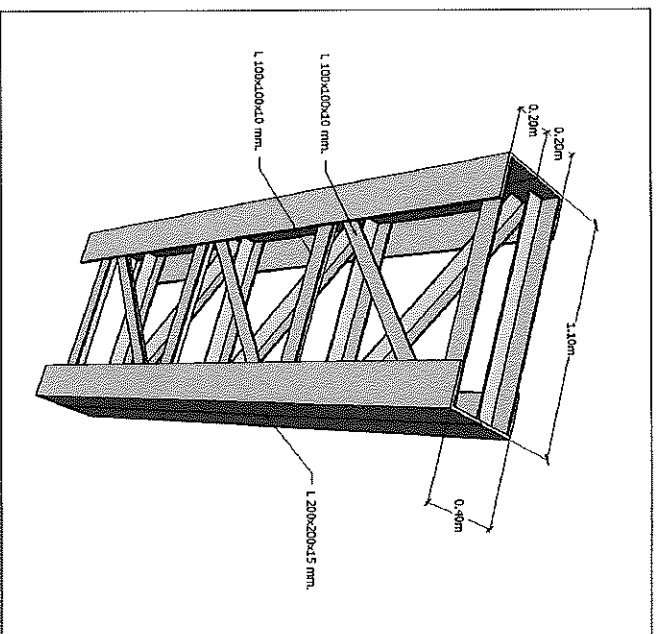

รูปตัดแนวขวาง เสา C1  
 SCALE 1 : 50

รูปตัดแนวยาว เสา C1  
 SCALE 1 : 50

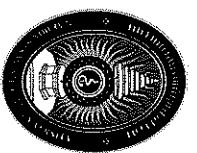

สภาวิศวกร  
สภาสถาปนิก  
สภาสถาปนิก

LOCATION

มหาวิทยาลัยเทคโนโลยีพระจอมเกล้าธนบุรี

PROJECT TITLE

ก่อสร้างโดมอเนกประสงค์

OWNER

STRUCTURAL ENGINEER

นายคณวัฒน์ วัฒนศิริกุล

STRUCTURAL ENGINEER

นายคณวัฒน์ วัฒนศิริกุล

DRAWING BY :

นายคณวัฒน์ วัฒนศิริกุล

DATE :

SCALE :

Total pages :

DRAWING TITLE

แบบถ้อยคำ  
รูปตัดพื้น GS

DRAWING NO. : A-14

SCALE : 1:50

Total pages : 14/14

NOTES

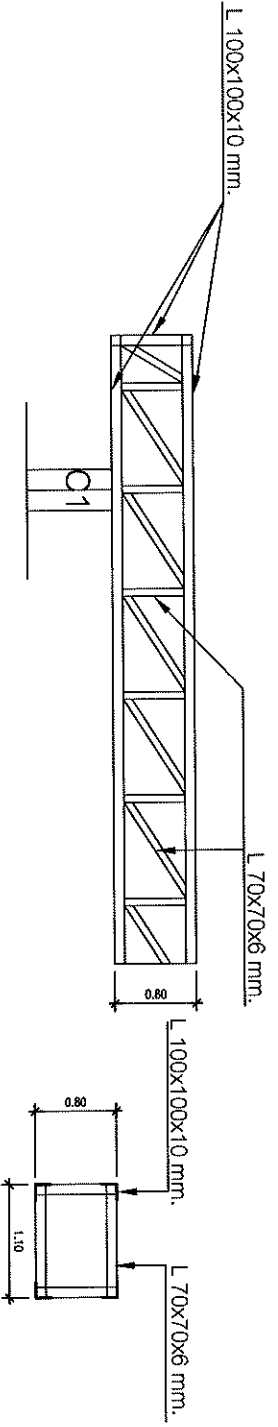

รูปตัดข้าง คาน RB 1  
SCALE 1 : 50

รูปตัด คาน RB 1  
SCALE 1 : 50

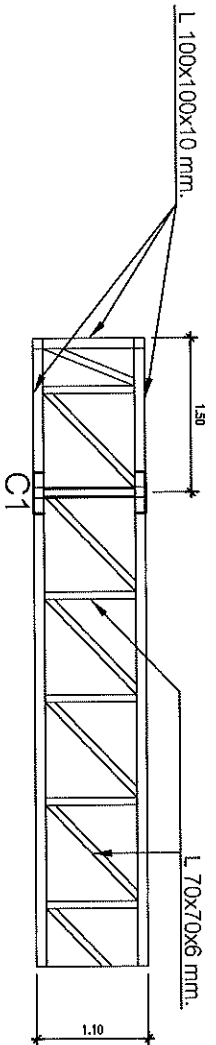

แปลน คาน RB 1  
SCALE 1 : 50

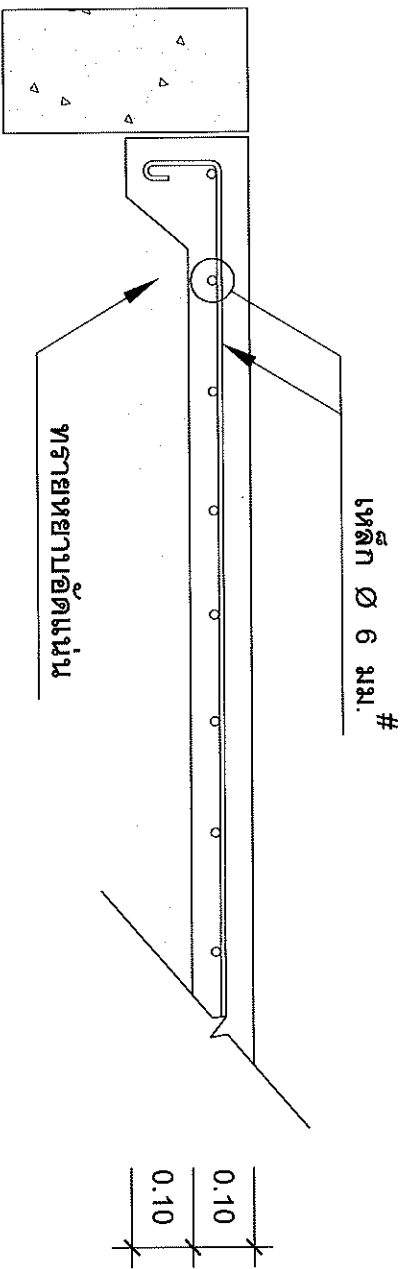

รูปตัดพื้น GS  
SCALE 1 : 50